

Doporučené stránky v uživatelské příručce

Hledání funkcí z MENU

Můžete zkontrolovat seznam položek menu. Na stránku s vysvětlením ke každé položce se můžete přesunout také z nabídky v seznamu.

Dávk. ovl. Bluetooth

Fotoaparát lze ovládat dálkovým ovladačem kompatibilním s Bluetooth (prodává se samostatně) nebo ovládací rukojetí (prodává se samostatně).

Formát souboru (video)

Můžete vybrat formát souboru videa.

Nast. zpo.+zrych.

Můžete zaznamenat okamžik, který nelze zachytit pouhým okem (zpomalený záznam), nebo zaznamenat dlouhodobý jev do komprimovaného videa (rychlý záznam).

Přiřazování často používaných funkcí tlačítkům (Nast. Vlastní kláv.)

Často používané funkce můžete přiřadit požadovaným tlačítkům.

Informace o podpoře

Vyhledávání cenných informací, například základních bodů snímání

Tyto webové stránky uvádějí šikovné funkce, způsoby použití a příklady nastavení. Při nastavování fotoaparátu se řiďte pokyny na webových stránkách.

Firmware, otázky a odpovědi a kompatibilita

Tyto webové stránky obsahují aktualizaci firmwaru, otázky a odpovědi a informace o kompatibilitě.

Před použitím

[Kontrola fotoaparátu a přiložených částí](#)

[Paměťové karty, které lze použít](#)

Poznámky k používání fotoaparátu

– [Upozornění](#)

– [Poznámky týkající se bloku akumulátorů a jeho nabíjení](#)

– [Poznámky k paměťové kartě](#)

– [Čištění](#)

Názvy součástí

[Popis součástí](#)

[Základní ikony zobrazené na displeji](#)

Základní činnosti

[Dotykové ovládání na displeji](#)

[Používání řídicího kolečka](#)

[Používání tlačítka Fotografie/Video/S&Q](#)

[Používání menu](#)

[Použití nabídky funkcí](#)

[Používání tlačítek C \(vlastní\)](#)

[Používání tlačítka DISP \(nastavení zobrazení\)](#)

[Používání tlačítka Vymazat](#)

[Používání klávesnice](#)

[Nápov. k fotoaparátu](#)

Příprava fotoaparátu / základní činnosti snímání

Nabíjení bloku akumulátorů

– [Vložení/vyjmutí bloku akumulátorů](#)

– [Nabíjení akumulátoru komerčně dostupným síťovým adaptérem nebo mobilním akumulátorem](#)

– [Používání nabíječky akumulátorů v zahraničí](#)

[Napájení ze síťové zásuvky](#)

[Vkládání/vyjímání paměťové karty](#)

[Počáteční nastavení fotoaparátu](#)

Základní činnosti snímání

- [Potvrzení před snímáním](#)
- [Snímání videa \(Inteligentní auto\)](#)
- [Snímání fotografií \(Inteligentní auto\)](#)

[Vyhledávání funkcí v MENU](#)

Používání funkcí snímání

[Obsah této kapitoly](#)

Výběr režimu snímání

- [Režim snímání \(video\)](#)
- [Režim snímání \(S&Q\)](#)
- [Režim snímání \(fotografie\)](#)
- [Režim snímání \(fotografie\): Inteligentní auto](#)
- [Režim snímání \(fotografie\): Program auto](#)
- [Režim snímání \(fotografie\): Priorita clony](#)
- [Režim snímání \(fotografie\): Priorita závěrky](#)
- [Režim snímání \(fotografie\): Ruční expozice](#)
- [Auto. pom. závěr.](#)

Praktické funkce pro natáčení selfie videozáznamů a vlogů

- [Nast. předs. prod.](#)
- [Rozmazané pozadí](#)
- [Samospoušť \(video\)](#)

Ostření

- [Vybere způsob ostření \(Režim ostření\)](#)
- [Výběr oblasti ostření \(Oblast ostření\)](#)
- [Sledování objektu \(funkce sledování\)](#)
- [Ruční ostření \(Nastavit zaostření\)](#)

Rozpoznání objektu

- [Ostření na lidské oči](#)

[Rozp. subj. při AF \(fotografie/video\)](#)

[Cíl rozpoznávání \(fotografie/video\)](#)

[Výběr prav./lev. oka](#)

[Zobr. rám. roz. s. \(fotografie/video\)](#)

[Registrace obličeje](#)

[Prior. reg. oblič. \(fotografie/video\)](#)

Používání funkcí ostření

[Standard ostření](#)

[Volič AF/ME](#)

[Před-AF](#)

[Auto. zvětš. v MF \(fotografie/video\)](#)

[Lupa zaostření](#)

[Doba zvětš. ostř. \(fotografie/video\)](#)

[Vých. zvětš. zaost. \(video\)](#)

[Vých. zvětš. zaost. \(fotografie\)](#)

[Zobrazení obrysů](#)

Nastavení režimu expozice/měření

[Komp.expozice \(fotografie/video\)](#)

[Zobrazení histogramu](#)

[Opt. dyn. rozs. \(fotografie/video\)](#)

[Režim měření \(fotografie/video\)](#)

[Obl.ve víceb. měř. \(fotografie/video\)](#)

[Zámek AE](#)

[Zobrazení zebry](#)

Výběr citlivosti ISO

[ISO \(fotografie/video\)](#)

Vyvážení bílé

[Vyvážení bílé \(fotografie/video\)](#)

[Zachycení standardní bílé barvy pro nastavení vyvážení bílé \(vlastní vyvážení bílé\)](#)

[Nast. prio. v AWB \(fotografie/video\)](#)

Přidávání efektů do snímků

- [Kreativní vzhled \(fotografie/video\)](#)
- [Profil obrazu \(fotografie/video\)](#)
- [Efekt hladké pleti \(fotografie/video\)](#)

Snímání s režimy pohonu (nepřetržité snímání / samospoušť)

- [Režim pohonu](#)
- [Kontin. snímání](#)
- [Kont. pr. rychlosti](#)
- [Samo.\(Jed.sní.\)](#)

[Samospoušť \(video\)](#)

[Fce interval. sním.](#)

Nastavení kvality snímku a formátu nahrávání

- [Kvalita JPEG](#)
- [Velik. sním. JPEG](#)
- [Poměr stran](#)
- [Barevný prostor](#)
- [Formát souboru \(video\)](#)
- [Nastavení filmů \(video\)](#)
- [Nast. zpo.+zrych.](#)
- [Nast. zást. nahráv.](#)

Používání dotykových funkcí

- [Dotyková obsluha](#)
- [Fce klep. na ikonu](#)
- [Tažení nahoru](#)
- [Dotyk. fce při sním.](#)
- [Ostření pomocí dotykového ovládání \(Zaostř. dotykem\)](#)
- [Spuštění sledování pomocí dotykového ovládání \(Sledování dotyk.\)](#)
- [Fotografování pomocí dotykového ovládání \(Dotyk. závěrka\)](#)

Nastavení závěrky

- [Tichý režim \(fotografie/video\)](#)

[Uvolnit bez karty](#)

Používání zoomu

[Funkce zoomu dostupné s tímto přístrojem](#)

[Zoom](#)

[Rozsah Zoomu \(fotografie/video\)](#)

[Rychlost zoomu](#)

[Zv. zoom po kr. \(fotografie/video\)](#)

[Rozsah zoomu](#)

Redukce rozmazání

[SteadyShot \(video\)](#)

Redukce šumu

[RŠ při vys.ISO](#)

Nastavení zobrazení na displeji při snímání

[Auto prohlíž. \(fotografie\)](#)

[Zobr. rast. mřížky \(fotografie/video\)](#)

[Typ rastru mřížky \(fotografie/video\)](#)

[Displej živ. náhledu](#)

[Monitoring jasu](#)

[Zvýř. běh. nahr.](#)

[Zobrazení značky](#)

[Pomoc zobr. Gamma](#)

[T. pom. zob. Gamma](#)

Nahrávání zvuku videa

[Nahrávání zvuku](#)

[Úroveň nahr. zvuku](#)

[Redukce zvuku větru](#)

[Zobr. úrov. zvuku](#)

[Živé streamování videa a zvuku \(Stream. USB\)](#)

Vlastní úpravy fotoaparátu

[Obsah této kapitoly.](#)

[Přiřazování často používaných funkcí tlačítkům \(Nast. Vlastní kláv.\) \(fotografie/video\)](#)

Registrace často používaných funkcí v menu funkcí

- └ [Nastavení nabídky Fn](#)
-

Registrace často používaných funkcí v menu Moje menu

- └ [Přidat položku](#)
 - └ [Seřadit položky](#)
 - └ [Vymazat položku](#)
 - └ [Vymazat stránku](#)
 - └ [Vymazat vše](#)
 - └ [Zobrazit z Mé menu](#)
-

Nahrávání videa stisknutím tlačítka spouště

- └ [REC tlač. spouště \(video\)](#)
-

Nastavení displeje

- └ [Směr převrác. disp.](#)
 - └ [Nast. DISP \(zob.obr.\)](#)
-

Prohlížení

[Obsah této kapitoly.](#)

Prohlížení snímků

- └ [Přehrávání fotografií](#)
- └ [Zvětšení přehrávaného snímku \(Zvětšit\)](#)
- └ [Zvětšit vých. zvětš.](#)
- └ [Zvětšit vých. pol.](#)
- └ [Automatické otáčení nahraných snímků \(Natočení displeje\)](#)
- └ [Přehrávání videozáznamů](#)
- └ [Nastavení hlasitosti](#)
- └ [Přehrávání snímků jako prezentace \(Prezentace\)](#)
- └ [Nepř. přeh., Inter.](#)
- └ [Rych. přehr., Inter.](#)

Změna způsobu zobrazení snímků

- [Přehrávání snímků na obrazovce přehledu snímků \(Přehled snímků\)](#)
- [Přepínání mezi fotografiemi a videem \(Režim prohlížení\)](#)
- [Zobr. jako skupinu](#)
- [Zobr. sn. z urč. času](#)

Ochrana nahraných snímků (Chránit)

Přidávání informací do snímků

- [Hodnocení](#)
- [Nast. hod. \(Vlast. kl.\)](#)
- [Otáčení snímku \(Otočit\)](#)

Extrahování fotografií z videa

- [Zachytit foto](#)

Mazání snímků

- [Vymazání několika vybraných snímků \(Vymazat\)](#)
- [Odstr stisk 2x](#)
- [Vymaz.potvrzení](#)

Prohlížení snímků na televizoru

- [Prohlížení snímků na televizoru pomocí kabelu HDMI](#)

Změna nastavení fotoaparátu

Nastavení paměťové karty

- [Formátovat](#)
- [Obnov. DB sním. \(fotografie/video\)](#)
- [Zobr. info o médiu \(fotografie/video\)](#)

Nastavení souboru

- [Nast. soub./slož.](#)
- [Výběr složky záz.n.](#)
- [Nová složka](#)
- [Nast. souboru](#)
- [Zapsat sériové č. \(fotografie/video\)](#)

Síťová nastavení

- [Dálk. ovl. Bluetooth](#)
- [Zobrazí info o Wi-Fi](#)
- [Reset SSID/Hesla](#)
- [Nastavení Bluetooth](#)
- [Režim letadlo](#)
- [Uprav. Název zaříz.](#)
- [Reset síťových nast.](#)

Nastavení displeje

- [Jas displeje](#)

Nastavení napájení

- [Autom. vyp. disp_\(fotografie\)](#)
- [Zaháj. úsp. energie](#)
- [Vypnout s displejem](#)
- [Tepl. auto. vyp. nap.](#)

Nastavení USB

- [Režim připojení USB](#)
- [Nastavení USB LUN](#)
- [Napájení USB](#)

Nastavení externího výstupu

- [Rozlišení HDMI](#)
- [Nast. výst. HDMI \(video\)](#)
- [Zobraz. info. HDMI](#)
- [OVLÁDÁNÍ HDMI](#)

Obecná nastavení

- [Jazyk](#)
- [Nast. obl./data/času](#)
- [Volič NTSC/PAL](#)
- [Zvuk. signál \(sním.\)](#)
- [Zvuk.sig_\(zač./kon.\)](#)

- [Indikátor NAHRÁV.](#)
- [Verze](#)
- [Ozn. o ochr. os. úd.](#)
- [Čtení obrazovky \(jen pro některé modely\)](#)
- [Reset nastavení](#)

Funkce dostupné se smartphonem

[Funkce dostupné se smartphonem \(aplikace Imaging Edge Mobile Plus\)](#)

Připojení přístroje a smartphonu

- [Párování fotoaparátu se smartphonem \(Registr. smartphonu\)](#)

Používání smartphonu jako dálkového ovládní

- [Používání smartphonu jako dálkového ovládní](#)
- [Nast. dálk. sním. \(smartphone\)](#)

Přenos snímků do smartphonu

- [Vybr. sn. zař. a od. \(přenos do smartphonu\)](#)
- [Reset. stav přen. \(přenos do smartphonu\)](#)

Připojení s vypnutým fotoaparátem

- [Přip. běh. vyp. nap. \(smartphone\)](#)

[Čtení informací o poloze ze smartphonu](#)

Používání počítače

[Doporučené prostředí počítače](#)

Připojení/odpojení fotoaparátu k počítači

- [Připojení fotoaparátu k počítači](#)
- [Odpojení fotoaparátu od počítače](#)

Správa a úprava snímků v počítači

- [Úvod do počítačového softwaru \(Imaging Edge Desktop/Catalyst\)](#)
- [Import snímků do počítače](#)

[Ovládní fotoaparátu z počítače \(Dálkově z počítače\)](#)

[Živé streamování videa a zvuku \(Stream. USB\)](#)

Dodatek

[Životnost akumulátoru a počet nahratelných snímků](#)

[Počet snímků, které lze nahrát](#)

[Doby nahrávání videa](#)

[Seznam ikon na displeji](#)

[Specifikace](#)

[Ochranné známky](#)

[Licence](#)

Když nastanou problémy

[Odstraňování problémů](#)

[Zobrazení interní diagnostiky](#)

[Varovné zprávy](#)

Digitální fotoaparát
ZV-1F









Jak používat dokument „Uživatelská příručka“

„Uživatelská příručka“ je „webový návod k obsluze“, který popisuje funkce a ovládání tohoto fotoaparátu. Používejte dokument „Uživatelská příručka“ k vyhledávání jakýchkoli informací, které požadujete plnému využití fotoaparátu. (Obrazovky dokumentu „Uživatelská příručka“ zobrazené na této stránce jsou pouze orientační. Mohou se od skutečného zobrazení na displeji vašeho modelu lišit.)

Tip

- „Počáteční instrukce“ přiložené k fotoaparátu popisuje základní ovládání a předběžná opatření pro použití. „Počáteční instrukce“ prosím používejte v kombinaci s tímto dokumentem „Uživatelská příručka“.

Ikony používané v dokumentu „Uživatelská příručka“

-   S&Q : Položky menu zobrazené v režimech fotografování
-    S&Q : Položky menu zobrazené v režimech nahrávání videa a zpomaleného/zrychleného snímání
-    S&Q : Položky menu zobrazené v libovolném režimu fotografování, nahrávání videa nebo zpomaleného/zrychleného snímání

Podrobnosti o jednotlivých režimech snímání naleznete v části „[Používání menu](#)“.

Vyhledávání požadovaných informací

Metoda A: Vyhledávání podle klíčového slova

Zadejte klíčové slovo pro vyhledávání („vyvážení bílé“, „oblast ostření“ atd.) a použijte výsledky vyhledávání k zobrazení stránky s popisem, kterou chcete zobrazit. Pokud zadáte dvě či více klíčových slov a oddělíte je mezerami, můžete vyhledávat stránky obsahující všechna tato klíčová slova.

Metoda B: Zobrazení obsahu

Výběrem nadpisu z obsahu zobrazíte stránku s popisem.

Obrazovka zobrazená na počítači

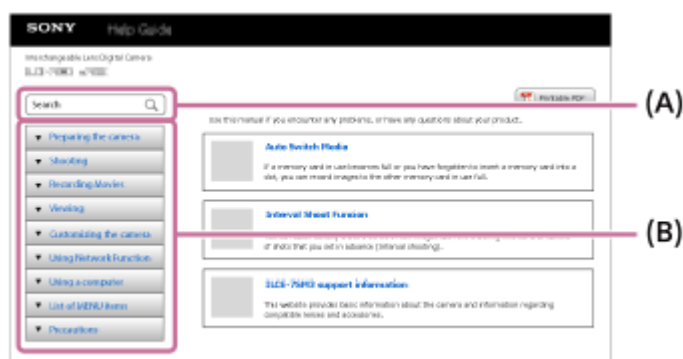

Obrazovka zobrazená na smartphonu

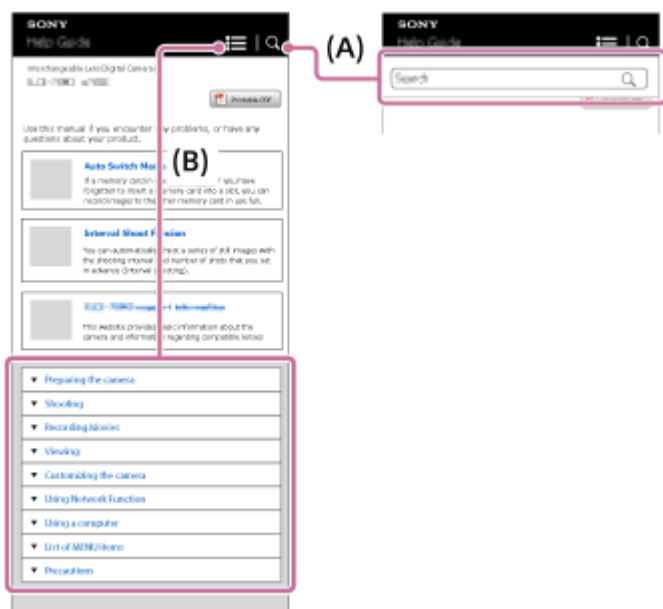

Metoda C: Vyhledávání funkcí z MENU

Pokud chcete vyhledávat informace a ověřovat si je na obrazovce MENU fotoaparátu, použijte stránku „[Vyhledávání funkcí v MENU](#)“. Výběrem položky MENU ze seznamu přejdete přímo na stránku s popisem.

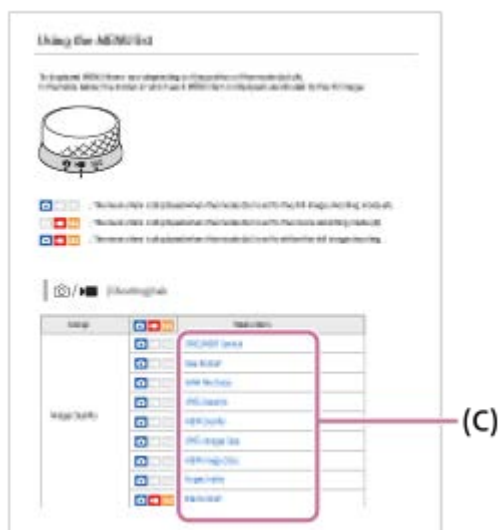

Zobrazení informací o souvisejících funkcích

„Příbuzné téma“ v dolní části každé stránky uvádí seznam částí obsahujících informace, které souvisejí s aktuálně zobrazenou stránkou s popisem. Bližší informace o aktuálně zobrazené stránce také naleznete v uvedených částech.

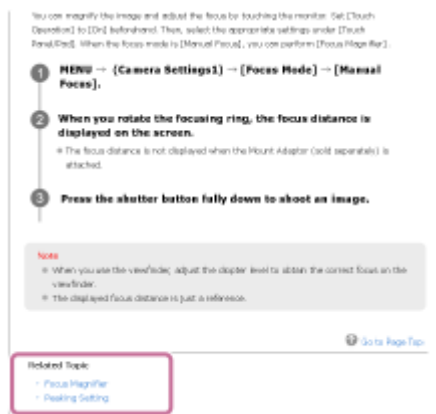

Tisk všech stránek dokumentu „Uživatelská příručka“

Chcete-li vytisknout všechny stránky, vyberte tlačítko  PDF s možností tisku] v pravém horním rohu horní stránky. Když se zobrazí soubor PDF, vytiskněte jej pomocí menu tisku prohlížeče. Tato funkce není pro některé jazyky k dispozici.



Tisk pouze aktuálně zobrazené stránky (pouze na počítači)

Chcete-li vytisknout pouze aktuálně zobrazenou stránku, vyberte tlačítko  Tisk] v horní části stránky. Jakmile se zobrazí obrazovka tisku, zadejte tiskárnu.

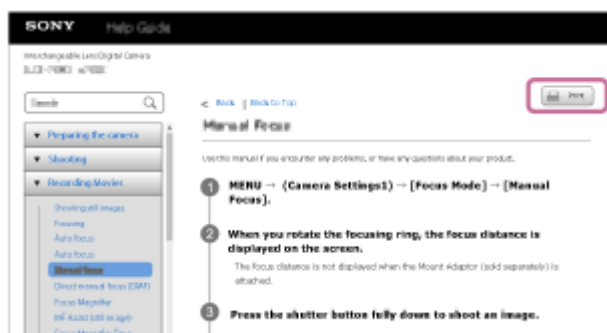

Digitální fotoaparát
ZV-1F

Kontrola fotoaparátu a přiložených částí

Číslo v závorce udává počet kusů.

- Fotoaparát (1)
- NP-BX1 Modul akumulátoru (1)

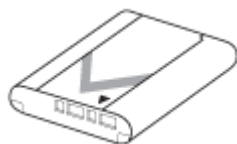

- Kabel USB Type-C (1)



- Kryt proti větru (1) (přípevněno k adaptéru protivětrné clony)



- Adaptér pro kryt proti větru (1)
- Krytka objektivu (1) (přípevněna k fotoaparátu)



- Počáteční instrukce (1)
- Referenční příručka (1)

Digitální fotoaparát
ZV-1F

Paměťové karty, které lze použít

Tento fotoaparát podporuje paměťové karty SD a média typu Memory Stick.

Při používání paměťových karet microSD nebo médií Memory Stick Micro s tímto fotoaparátem musíte používat správný adaptér.

Pro fotografování

Lze používat následující paměťové karty.

- Paměťové karty SD/SDHC/SDXC
- Média Memory Stick PRO Duo/Memory Stick PRO-HG Duo

Pro nahrávání videa

Formáty nahrávání a kompatibilní paměťové karty jsou následující.

Zrychlené a zpomalené snímání videa není k dispozici u [XAVC S 4K].

Formát souboru	Podporovaná paměťová karta
XAVC S 4K 60 Mb/s*	<ul style="list-style-type: none"> ● Karta SDHC/SDXC (třída 10, případně U1 nebo rychlejší) ● Memory Stick PRO-HG Duo
XAVC S HD 50 Mb/s nebo nižší*	<ul style="list-style-type: none"> ● Karta SDHC/SDXC (třída 10, případně U1 nebo rychlejší) ● Memory Stick PRO-HG Duo
XAVC S HD 60 Mb/s	<ul style="list-style-type: none"> ● Karta SDHC/SDXC (třída 10, případně U1 nebo rychlejší) ● Memory Stick PRO-HG Duo
XAVC S 4K 100 Mb/s*	<ul style="list-style-type: none"> ● Karta SDHC/SDXC (U3)
XAVC S HD 100 Mb/s	<ul style="list-style-type: none"> ● Karta SDHC/SDXC (U3)

* Také při současném nahrávání proxy videa

Poznámka

- Když používáte paměťovou kartu SDHC pro nahrávání videa XAVC S po delší dobu, budou nahraná videa rozdělena do souborů o velikosti 4 GB.
- Předtím, než se budete snažit obnovit soubory databáze na paměťové kartě, nabijte blok akumulátorů.

Příbuzné téma

- [Poznámky k paměťové kartě](#)

- Počet snímků, které lze nahrát
- Doby nahrávání videa
- Nast. zpo.+zrych.

5-041-857-61(1) Copyright 2022 Sony Corporation

Digitální fotoaparát
ZV-1F

Upozornění

Nahlédněte také do „Poznámky k používání“ v Počáteční instrukce (přiložen) k tomuto přístroji.

Specifikace popsané v této příručce

- Údaje o výkonu a specifikacích v této příručce vychází z běžné okolní teploty 25 °C, pokud není uvedeno jinak.
- Údaje o bloku akumulátorů jsou založeny na bloku akumulátorů, který je plně nabit - až do zhasnutí nabíjecí kontrolky.

Provozní teploty

- Nedoporučuje se fotografovat v extrémně studeném nebo teplém prostředí, v němž je okolní teplota mimo rozsah provozní teploty.
- Při vysoké okolní teplotě dochází rychle ke zvýšení teploty fotoaparátu.
- Když vzroste teplota fotoaparátu, kvalita snímku se může zhoršit. Doporučuje se, abyste počkali, dokud teplota fotoaparátu neklesne, a teprve potom pokračovali ve snímání.
- Může se stát, že fotoaparát nebude schopen nahrávat videa nebo se automaticky na ochranu fotoaparátu vypne napájení. Záleží na teplotě fotoaparátu a akumulátoru. Předtím, než se napájení vypne nebo nebude možné nahrávat videa, se na displeji může zobrazit hlášení. V takovém případě ponechejte napájení vypnuté a počkejte, dokud teplota fotoaparátu a akumulátoru neklesne. Když zapnete napájení, aniž byste fotoaparát a akumulátor dostatečně zchladili, může se napájení vypnout znovu nebo opět nebude možné nahrávat videa.

Poznámky k dlouhodobému nahrávání nebo videozáznamu 4K

Zejména při natáčení ve formátu 4K může být doba záznamu za nižších teplot kratší. Zahřejte blok akumulátorů nebo jej nahradte novou baterií.

Poznámky pro přehrávání videa na jiných zařízeních

Videa XAVC S lze přehrávat pouze na kompatibilních zařízeních.

Poznámky k nahrávání/přehrávání

- Předtím, než začnete nahrávat, zkuste si to nanečisto, abyste se ujistili, že fotoaparát pracuje správně.
- Prohlížení snímků pořízených tímto přístrojem na jiném zařízení a prohlížení snímků pořízených nebo upravených na jiném zařízení na tomto přístroji není zaručeno.
- Sony nemůže poskytnout žádné záruky v případě nemožnosti nahrávat nebo ztráty nebo poškození nahraného obrazu nebo zvuku kvůli poruše fotoaparátu nebo nahrávacího média atd. Doporučujeme důležitá data zálohovat.
- Když zformátujete paměťovou kartu, všechna data nahraná na této paměťové kartě budou vymazána a nelze je obnovit. Před formátováním zkopírujte data do počítače nebo jiného zařízení.

Zálohování paměťových karet

V následujících případech může dojít k poškození dat. Kvůli ochraně nezapomeňte data zálohovat.

- Když vyjmete paměťovou kartu, odpojte kabel USB nebo vypnete přístroj, když zrovna provádí činnost čtení nebo zápisu.
- Když používáte paměťovou kartu na místech vystavených statické elektřině nebo elektromagnetickému rušení.

Chyba souboru databáze

- Pokud do přístroje vložíte paměťovou kartu, která neobsahuje soubor databáze obrazů, a zapnete napájení, přístroj automaticky vytvoří soubor databáze obrazů, na který spotřebuje určitou kapacitu paměťové karty. Proces může trvat delší dobu, a dokud se nedokončí, přístroj nelze používat.
- Pokud dojde k chybě souboru databáze, exportujte všechny snímky do počítače a paměťovou kartu poté naformátujte v tomto přístroji.

Přístroj nepoužívejte ani neukládejte na následujících místech

- Na extrémně horkém, chladném nebo vlhkém místě
Například v autě zaparkovaném na slunci se může tělo fotoaparátu zdeformovat, a to může způsobit poruchu.
- Ukládání na přímém slunci nebo v blízkosti topného tělesa
Tělo fotoaparátu může změnit barvu, může dojít k deformacím, a to může způsobit poruchu.
- Na místech vystavených silným vibracím
Může dojít k poruchám a nemožnosti nahrávat data. Kromě toho se nahrávací médium může stát nepoužitelným a nahraná data se mohou poškodit.
- V blízkosti silného magnetického pole
- Na písčitéch nebo prašných místech
Dbejte na to, aby se do přístroje nedostal písek nebo prach. Může dojít k poruše funkčnosti, v některých případech neopravitelné.
- Na místech, kde je vysoká vlhkost
Může to způsobit plíseň na objektivu.
- Na místech vyzařování silných radiových vln nebo záření.
Nahrávání a přehrávání nemusí fungovat správně.

Sražená vlhkost

- Při rychlém přemístění přístroje z chladného do teplého prostředí může v jeho vnitřku dojít ke kondenzaci vlhkosti. Tato kondenzace může způsobit poruchu přístroje.
- Abyste zabránili kondenzaci vlhkosti, když přinesete přístroj přímo z chladného do teplého prostředí, nejprve jej umístěte do plastového sáčku a uzavřete jej, abyste zabránili přístupu vzduchu. Počkejte asi hodinu, dokud teplota přístroje nedosáhne teploty okolí.
- Dojde-li ke kondenzaci vlhkosti, přístroj vypněte a počkejte zhruba hodinu, než se vlhkost odpaří. Pamatujte si, že pokud se pokusíte fotografovat se zbytkovou vlhkostí sraženou v objektivu, nebudete mít ostré snímky.

Opatření pro nošení

- Vůči následujícím součástem, pokud je jimi vybaven váš fotoaparát, nepoužívejte násilí, chraňte je před úderem, a nedržte za ně fotoaparát:
 - Část objektivu
 - Pohyblivá část displeje
 - Pohyblivá část blesku
 - Pohyblivá část hledáčku
- Nenoste fotoaparát s připojeným stativem. Otvor pro stativ by se mohl poškodit.
- S fotoaparátem v zadní kapse kalhot nebo sukně si nesedejte na židli ani na jiná místa, protože by mohlo dojít k poruše nebo poškození fotoaparátu.

Poznámky k zacházení s přístrojem

- Předtím, než připojíte kabel do konektoru, zkontrolujte orientaci konektoru. Pak zasuňte rovně kabel. Nezasunujte nebo nevytahujte kabel násilím. Část s konektorem by se mohla poškodit.
- Fotoaparát používá magnetické součásti včetně magnetů. Neumisťujte do blízkosti fotoaparátu zmagnetizované předměty, například kreditní karty a diskety.
- Tento fotoaparát je vybaven magnetickým snímačem. Fotoaparát se může zapnout, pokud je umístěn příliš blízko magnetu nebo zařízení s interním magnetem. Dbejte na to, abyste fotoaparát neumisťovali do blízkosti magnetických zařízení.
- Nahraný snímek bude odlišný od snímku, který jste si před záznamem prohlíželi.

Skladování

- Pro fotoaparáty s integrovaným objektivem
Když fotoaparát nepoužíváte, vždy nasadte kryt objektivu. (Pouze pro modely vybavené krytem objektivu)
- Pro fotoaparáty s výměnnými objektivy
Když fotoaparát nepoužíváte, vždy nasadte přední kryt objektivu nebo kryt otvoru pro objektiv. Aby se dovnitř fotoaparátu nedostal prach nebo smetl, zbavte kryt otvoru pro objektiv prachu předtím, než jej nasadíte na fotoaparát.
- Pokud je fotoaparát po použití znečištěn, očistěte jej. Voda, prach, sůl, písek atd., který se dostane do fotoaparátu, může způsobit poruchu.

Poznámky k užívání objektivů

- Když používáte objektiv s motorickým zoomem, dávejte pozor, aby vám v objektivu neuvízly prsty nebo jiné věci. (Pouze pro modely s funkcí motorického zoomu nebo fotoaparáty s výměnnými objektivy)
- Pokud musíte fotoaparát položit pod zdroj světla, například na slunce, nasadte kryt objektivu. (Pouze pro modely vybavené krytem objektivu nebo fotoaparáty s výměnnými objektivy)
- Pokud se do fotoaparátu dostane sluneční světlo nebo silný světelný zdroj, může se zaostřit uvnitř fotoaparátu a způsobit kouř nebo vznícení. Při ukládání fotoaparátu připevňte kryt objektivu k objektivu. Když snímáte s protisvětlem, snažte se udržet slunce dostatečně daleko od úhlu pohledu. Uvědomte si, že se může objevit kouř nebo dojít k samovznícení, i když je světelný zdroj mírně od úhlu pohledu.
- Nevystavujte objektiv přímo paprskům, například laserovým. Mohlo by dojít k poškození obrazového snímače a poruše fotoaparátu.
- Pokud je objekt příliš blízko, na snímku se může objevit prach nebo otisky prstů z objektivu. Otřete objektiv měkkým hadříkem atd.

Poznámky k blesku (pouze pro modely s bleskem)

- Dávejte si pozor, abyste nestrčili prsty do blesku. Část vysílající světlo se může zahřát.
- Z povrchu blesku odstraňte všechnu špínu. Špína na povrchu blesku může vlivem horka způsobeného vysláním světla vydávat kouř nebo hořet. Pokud je tam špína nebo prach, očistěte ho měkkým hadříkem.
- Po použití zasuňte blesk do původní polohy. Ujistěte se, že část s bleskem nevyčnívá. (Pouze pro modely vybavené pohyblivým bleskem)

Poznámky k vícefunkčním sáňkám (pouze pro modely vybavené vícefunkčními sáňkami)

- Když nasazujete nebo sundáváte doplňky, jako například externí blesk, na vícefunkční sáňky, nejprve vypněte napájení. Při nasazování doplňků se ujistěte, že jste je dobře připevnili.
- Nepoužívejte vícefunkční sáňky s komerčně dostupným bleskem, který má napětí 250 V nebo více nebo má opačnou polaritu než fotoaparát. Může to způsobit poruchu.

Poznámky k hledáčku a blesku (pouze pro modely s hledáčkem nebo bleskem)

- Dávejte pozor, abyste si při zatlačování hledáčku nebo blesku nepřivřeli prst. (Pouze pro modely s pohyblivým hledáčkem nebo bleskem)
- Pokud se do hledáčku nebo blesku dostane voda, prach nebo písek, může dojít k poruše. (Pouze pro modely s pohyblivým hledáčkem nebo bleskem)

Poznámky k hledáčku (pouze pro modely s hledáčkem)

- Při snímání s hledáčkem můžete pociťovat napětí v očích, únavu, kinetózu nebo nevolnost. Doporučujeme, abyste při snímání s hledáčkem dělali pravidelné přestávky.
V případě, že vám nebude zcela dobře, přestaňte hledáček používat, dokud vám nebude lépe, a pokud to bude nutné, obraťte se na lékaře.
- Pokud je vytažena očníce, nezasouvejte hledáček násilím. Může to způsobit poruchu. (Pouze pro modely s pohyblivým hledáčkem a očnící, kterou lze vytáhnout)
- Pokud pohybuje fotoaparát a současně se díváte do hledáčku nebo pohybuje očima, snímek v hledáčku může být zkreslený nebo se jeho barva může změnit. Jedná se o charakteristiku objektivu nebo zobrazovacího zařízení a nejedná se o vadu. Když pořizujete snímek, doporučujeme, abyste se dívali na střední část hledáčku.

- Snímek může být na okrajích hledáčku trochu zkreslený. Nejedná se o závadu. Když chcete vidět celou kompozici se všemi detaily, můžete také použít displej.
- Pokud fotoaparát používáte v chladném prostředí, může snímek zanechávat stopu. Nejedná se o závadu.
- Hledáček nevystavujte přímo paprskům, například laserovým. Mohlo by dojít k poškození hledáčku a poruše fotoaparátu.

Poznámky k displeji

- Na displej netlačte. Mohlo by dojít k nesprávnému zobrazení barev a jeho poruše.
- Pokud se na displej dostaly kapky vody nebo jiné tekutiny, otřete je suchou tkaninou. Pokud zůstane displej mokrá, jeho povrch se může změnit nebo poškodit. Může to způsobit poruchu.
- Pokud fotoaparát používáte v chladném prostředí, může snímek zanechávat stopu. Nejedná se o závadu.
- Při připojování kabelů ke konektorům fotoaparátu může dojít k omezení rozsahu otáčení displeje.

Poznámky ke snímání obrazu

Pokud namíříte fotoaparát na mimořádně silný světelný zdroj při snímání s nízkou citlivostí ISO, mohou se zvýrazněné oblasti snímku zaznamenat jako černé.

Poznámky týkající se protivětrné clony

- Pokud je protivětrná clona dlouhodobě uložena na místě vystaveném přímému slunečnímu záření nebo v blízkosti topidla, může dojít ke změně jejího zbarvení. Struktura a počesání srsti její kožešiny se může během používání měnit podle vlivu prostředí používání a také vlivem stárnutí.
- Při čištění nebo násilném tahání za srst protivětrné clony může dojít k jejímu uvolnění.
- Pokud se protivětrná clona namočí nebo znečistí, nevyjímejte ji z adaptéru protivětrné clony. Otřete ji měkkou suchou tkaninou a osušte ve stínu.

Kompatibilita obrazových dat

Tento přístroj odpovídá univerzálnímu standardu DCF (Design rule for Camera File system) zavedenému organizací JEITA (Japan Electronics and Information Technology Industries Association).

Služby a software poskytované jinými společnostmi

Síťové služby, obsah a [operační systém a] software tohoto přístroje mohou podléhat specifickým smluvním podmínkám a mohou být kdykoli změněny, přerušeny nebo ukončeny a je možné, že bude vyžadovat poplatky, registrace a informace o kreditních kartách.

Poznámky k připojení k internetu

Pro připojení fotoaparátu k síti jej připojte pomocí směrovače nebo portu LAN se stejnou funkcí. Pokud ho připojíte jinak, může to mít za následek problémy se zabezpečením.

Poznámky k bezpečnosti

- SONY NEBERE ZODPOVĚDNOST ZA JAKÉKOLI ŠKODY ZPŮSOBENÉ NEDODRŽENÍM SPRÁVNÝCH BEZPEČNOSTNÍCH OPATŘENÍ U PŘENOSOVÝCH ZAŘÍZENÍ, ZA NEVYHNUTELNĚ ÚNIKY DAT ZPŮSOBENÉ SPECIFIKACEMI PŘENOSU NEBO DALŠÍMI PROBLÉMY S BEZPEČNOSTÍ.
- Neautorizované třetí strany v síti mohou získat přístup k produktu. Záleží na prostředí užívání. Když připojujete fotoaparát k síti, ujistěte se, že síť je bezpečně chráněná.
- Obsah sdělení může být nevědomky přijímán neautorizovanými třetími stranami, které se nacházejí v blízkosti signálu. Když používáte komunikaci bezdrátové sítě LAN, proveďte správná bezpečnostní opatření, abyste ochránili obsah sdělení.

Volitelné příslušenství

- Doporučujeme používat originální příslušenství společnosti Sony.
- Některá příslušenství společnosti Sony jsou k dispozici pouze v některých zemích a regionech.

Poznámky týkající se bloku akumulátorů a jeho nabíjení

Poznámky týkající se akumulátoru

- Používejte pouze originální bloky akumulátorů značky Sony.
- Za určitých provozních podmínek či v určitém prostředí se správná úroveň zbývajících kapacity akumulátoru nemusí zobrazit.
- Akumulátor nevystavujte působení vody. Akumulátor není vodotěsný.
- Akumulátor nenechávejte na extrémně teplých místech (například v automobilu nebo na přímém slunečním světle).

Poznámky týkající se nabíjení akumulátoru

- Před prvním použitím přístroje akumulátor (přiložen) nabijte.
- Nabíjený akumulátor se bude pomalu sám vybíjet, i když ho nebudete používat. Před každým použitím přístroje akumulátor nabijte, abyste nezmeškali příležitost pořídit snímky.
- Nenabíjejte jakékoli bloky akumulátorů - pouze bloky akumulátorů určené pro tento přístroj. Pokud byste to udělali, mohlo by dojít k vytečení, přehřátí, explozi, úrazu elektrickým proudem, popálení nebo zranění.
- Když používáte zcela nový blok akumulátorů nebo jste blok akumulátorů delší dobu nepoužívali, kontrolka nabíjení (CHARGE) může při nabíjení rychle blikat. Pokud se to stane, vyjměte blok akumulátorů a znovu ho do ní vložte, aby se nabíil.
- Nabíjet doporučujeme v prostředí s teplotou mezi 10 °C a 30 °C. Při teplotách mimo tento rozsah se blok akumulátorů nemusí správně nabít.
- Nelze zaručit fungování všech externích napájecích zdrojů.
- Když je nabíjení dokončeno, odpojte síťový adaptér ze síťové zásuvky nebo odpojte kabel USB od fotoaparátu. Pokud byste to neudělali, životnost akumulátoru by se mohla zkrátit.
- Pokud je akumulátor téměř nebo plně nabitý, bez používání ho nenabíjejte trvale nebo opakovaně. Jinak může nastat snížení výkonu akumulátoru.
- Pokud kontrolka nabíjení přístroje při nabíjení bliká, vyjměte nabíjený blok akumulátorů a poté ho znovu pečlivě vložte do přístroje. Pokud indikátor nabíjení opět bliká, může to znamenat závadu akumulátoru nebo to, že byl vložen jiný typ akumulátoru, než je specifikováno. Zkontrolujte, zda jde o akumulátor správného typu. Pokud je akumulátor specifikovaného typu, vyjměte ho, vyměňte za nový nebo jiný a zkontrolujte, zda se nově vložený akumulátor nabíjí správně. Pokud se nově vložený akumulátor nabíjí správně, dříve vložený akumulátor může být vadný.

Indikátor zbývajících kapacity akumulátoru

- Na displeji se objeví indikátor zbývajících kapacity akumulátoru.



A: Vysoká úroveň akumulátoru

B: Baterie je vybita

- Trvá asi minutu, než se zobrazí správná úroveň zbývajících kapacity akumulátoru.
- Za určitých provozních podmínek či v určitém prostředí se správná úroveň zbývajících kapacity akumulátoru nemusí zobrazit.
- Pokud zapnutý přístroj určitou dobu nepoužíváte, automaticky se vypne (funkce automatického vypnutí).
- Pokud se indikátor zbývajících kapacity akumulátoru nezobrazí, vyvolejte jej stisknutím tlačítka DISP (Nastavení zobrazení).

Efektivní využití akumulátoru

- Výkon akumulátoru se při nízké teplotě snižuje. Proto je na chladných místech funkční doba akumulátoru kratší. Chcete-li zajistit delší funkční dobu, doporučujeme vložit akumulátor do vnitřní kapsy oděvu v blízkosti těla, aby se zahřál, a vložit do přístroje bezprostředně před začátkem fotografování. Pokud máte v kapse nějaké kovové předměty (např. klíče), dejte pozor, abyste nezpůsobili zkrat.
- Akumulátor se rychle vybije při nepřetržitém a častém fotografování, při častém zapínání/vypínání napájení nebo při nastavení velkého jasu displeje.
- Doporučujeme, abyste si připravili náhradní akumulátor a před pořízením skutečných snímků pořídili zkušební záběry.
- Pokud je konektor akumulátoru znečištěný, přístroj se nemusí zapnout nebo se akumulátor nemusí nabít správně. V tomto případě očistěte akumulátor od prachu měkkým hadříkem nebo vatovou tyčinkou.

Skladování akumulátorů

Abyste zachovali funkčnost akumulátoru, alespoň jednou za rok ho nabijte a poté ho před uskladněním zcela vybijte ve fotoaparátu. Po vyjmutí z fotoaparátu uložte akumulátor na chladném, suchém místě.

Životnost akumulátorů

- Životnost akumulátoru je omezena. Pokud budete používat stejný akumulátor opakovaně nebo dlouhodobě, jeho kapacita se postupně sníží. Pokud se životnost akumulátoru zřetelně zkracuje, pravděpodobně nastal čas vyměnit jej za nový.
- Životnost akumulátorů se liší podle způsobu jeho skladování a provozních podmínek a prostředí, ve kterém se každý akumulátor používá.

Poznámky k paměťové kartě

- Pokud se na displeji zobrazí  (varování o přehřátí), nevyjímajte hned paměťovou kartu z fotoaparátu. Místo toho chvíli po vypnutí fotoaparátu vyčkejte a poté paměťovou kartu vyjměte. Pokud se dotknete paměťové karty, která je horká, mohli byste ji upustit a poškodit pádem. Při vyjímání paměťové karty buďte opatrní.
- Pokud dlouho opakovaně pořizujete a mažete snímky, může dojít v souboru na paměťové kartě k fragmentaci dat, a uprostřed natáčení videosekvence může dojít k přerušení záznamu. V takovém případě uložte své snímky do počítače nebo na jiné úložiště a proveďte příkaz [Formátovat] pomocí fotoaparátu.
- Nevytahujte blok akumulátorů nebo paměťovou kartu, neodpojujte kabel USB nebo nevypínejte fotoaparát, dokud svítí kontrolka přístupu. To může způsobit poškození dat na paměťové kartě.
- Kvůli ochraně nezapomeňte data zálohovat.
- Není zaručeno, že všechny paměťové karty budou pracovat správně.
- Snímky zaznamenané na paměťové kartě SDXC nelze při připojení kabelem USB importovat nebo přehrávat na počítačích nebo AV zařízeních, která nejsou kompatibilní s exFAT. Před připojením zařízení k fotoaparátu si ověřte, zda je se systémem exFAT kompatibilní. Pokud fotoaparát připojíte k nekompatibilnímu zařízení, můžete být vyzváni k naformátování karty. Nikdy po této výzvě kartu neformátujte, protože by došlo ke smazání veškerých dat na kartě. (exFAT je souborový systém používaný na paměťových kartách SDXC.)
- Paměťovou kartu nevystavujte působení vody.
- Paměťovou kartu neohýbejte a nevystavujte pádům ani nárazům.
- Paměťovou kartu nepoužívejte ani neskladujte za následujících podmínek:
 - extrémně vysoké teploty, například v automobilu zaparkovaném na slunci
 - místa vystavená přímému slunci
 - vlhké prostředí nebo prostředí s výskytem korozivních látek
- Pokud se paměťová karta používá v blízkosti oblastí se silným magnetickým polem nebo na místech se statickou elektřinou nebo elektrickým šumem, mohou být data na paměťové kartě poškozena.
- Nedotýkejte se kontaktů paměťové karty rukama nebo kovovým předmětem.
- Paměťovou kartu neponechávejte v dosahu malých dětí. Mohly by ji omylem spolknout.
- Paměťovou kartu nerozebírejte ani neupravujte.
- Po delším používání může být paměťová karta horká. Při manipulaci s ní buďte opatrní.
- Není zaručeno, že paměťová karta naformátovaná na počítači bude na přístroji pracovat. Paměťovou kartu naformátujte pomocí tohoto přístroje.
- Rychlost čtení/zápisu dat se liší podle kombinace paměťové karty a použitého vybavení.
- Když píšete do prostoru pro poznámky na paměťové kartě, netlačte příliš silně.
- Na paměťovou kartu a adaptér na paměťové karty neumísťujte nálepky. Možná nebude možné paměťovou kartu vyjmout.
- Pokud je přepínač ochrany proti zápisu nebo vymazání paměťové karty SD v poloze LOCK, nemůžete nahrávat ani mazat snímky. V takovém případě nastavte přepínač do polohy pro záznam.
- Používání média Memory Stick Micro nebo paměťové karty microSD s přístrojem:
 - Dejte pozor, abyste paměťovou kartu vložili do vyhrazeného adaptéru. Pokud vložíte paměťovou kartu do přístroje bez adaptéru pro paměťovou kartu, možná ji nebudete moci z přístroje vytáhnout.
 - Při vkládání paměťové karty do adaptéru dbejte na to, aby byla karta vložena ve správném směru a poté ji zasuňte co nejdál. Pokud nebude karta zasunuta správně, může způsobit poruchu.
- Média Memory Stick PRO Duo a Memory Stick PRO-HG Duo:
 - Tento Memory Stick je vybaven funkcí MagicGate. MagicGate je technologie na ochranu autorských práv, která používá šifrování. Nahrávání/přehrávání dat, které vyžaduje funkce MagicGate nelze s tímto přístrojem provádět.
 - Je podporován vysokorychlostní přenos dat pomocí paralelního rozhraní.

Příbuzné téma

- [Formátovat](#)

5-041-857-61(1) Copyright 2022 Sony Corporation

Digitální fotoaparát
ZV-1F

Čištění

Čištění objektivu

- Nepoužívejte čisticí prostředky obsahující organická rozpouštědla jako je např. ředidlo nebo benzín.
- Při čištění objektivu odstraňte prach běžně prodávaným ofukovacím balónkem. Prach přilnutý na povrch otřete měkkou tkaninou nebo savým papírem lehce navlhčeným roztokem na čištění objektivů. Otírání provádějte spirálovým pohybem od středu ke kraji. Čisticí roztok nestříkejte přímo na povrch objektivu.

Čištění povrchu přístroje

Povrch přístroje vyčistěte měkkým hadříkem jemně navlhčeným vodou, poté jej otřete suchou tkaninou. Aby nedošlo k poškození povrchu nebo krytu:

- Na přístroj nepoužívejte chemikálie, jakými jsou ředidla, benzín, alkohol, jednorázové čisticí ubrousky, repelenty, opalovací krémy nebo insekticidy.
- Nedotýkejte se přístroje, pokud máte některou z výše uvedených látek na ruce.
- Přístroj nenechávejte delší dobu v kontaktu s gumou nebo s vinylem.



Čištění displeje

- Pokud budete při otírání displeje ubrouskem atd. moc tlačít, můžete displej poškrábat.
- Pokud se displej ušpiní otisky prstů nebo prachem, opatrně prach z povrchu odstraňte a pak očistěte displej měkkým hadříkem atd.

Digitální fotoaparát
ZV-1F

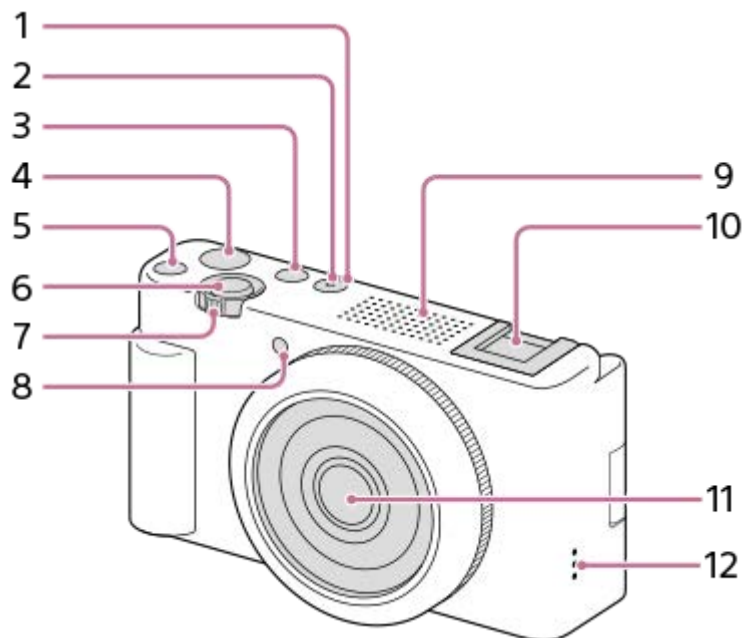
Popis součástí



1. Tlačítko ON/OFF (Napájení)
2. Kontrolka napájení/nabíjení
3. Tlačítko Fotografie/Video/S&Q
4. Tlačítko MOVIE (video)
5. Tlačítko C1 (tlačítko Vlastní 1) / tlačítko  (Rozmazané pozadí)
6. Tlačítko spouště
7. Pro snímání: Páčka W/T (zoom)
Pro prohlížení: Páčka  (přehled) / páčka zoomu při přehrávání
8. Kontrolka samospouště / Kontrolka nahrávání
9. Vnitřní mikrofon

- Při nahrávání videa tuto část nezakrývejte. Pokud tak učiníte, může to způsobit šum nebo snížit hlasitost.

10. Sáňky pro příslušenství

- Protože sáňky tohoto fotoaparátu nemají elektronické kontakty, nepodporují synchronizaci s externím bleskem ani zvukový vstup ze svorkovnice patice pro příslušenství.

11. Objektiv

12. Reproduktor

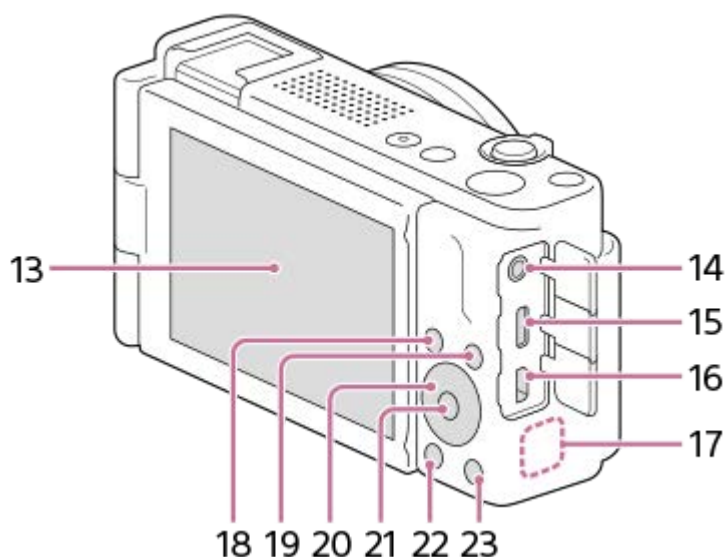

13. Displej/Dotykový panel

- Displej můžete nastavit tak, aby se na něj dobře dívalo, a snímat z jakékoli polohy.

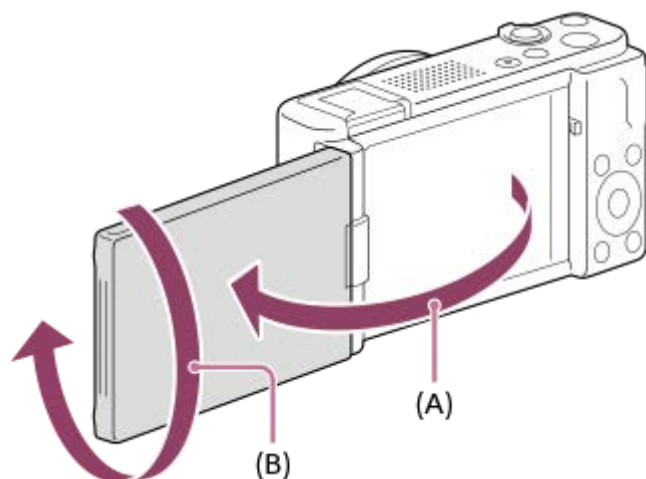

(A): asi 176°

(B): asi 270°

- Pokud otevřete displej ze zavřené polohy a obrazovka bude směřovat dovnitř, fotoaparát se zapne.
- Chcete-li zvolit, zda se fotoaparát vypne, když je displej zavřený s displejem otočeným dovnitř, vyberte MENU → (Nastavení) → [Možnost napáj.] → [Vypnout s displejem].
- Možná nepůjde nastavit úhel displeje. Záleží na typu stativu, který používáte. V takovém případě uvolněte šroub o jednu otáčku a úhel displeje nastavte.
- Při otevírání, zavírání nebo otáčení displeje netlačte příliš. Jinak může nastat porucha.

14. Konektor (mikrofon)

- Když je připojen externí mikrofon, je vestavěný mikrofon automaticky vypnut. Když je externí mikrofon typu napájení z konektoru, bude mu dodáváno napájení z fotoaparátu.

15. Konektor USB Type-C

16. Mikro konektor HDMI

17. Anténa Wi-Fi/Bluetooth (vestavěná)

18. Ke snímání: Tlačítko Fn (funkce)

K prohlížení: Tlačítko (Odeslat do smartph.)

19. Tlačítko MENU

20. Řídící kolečko

21. Středové tlačítko

22. Tlačítko (přehrávání)

23. Tlačítko (vymazat) / Tlačítko (Nast. předs. prod.)

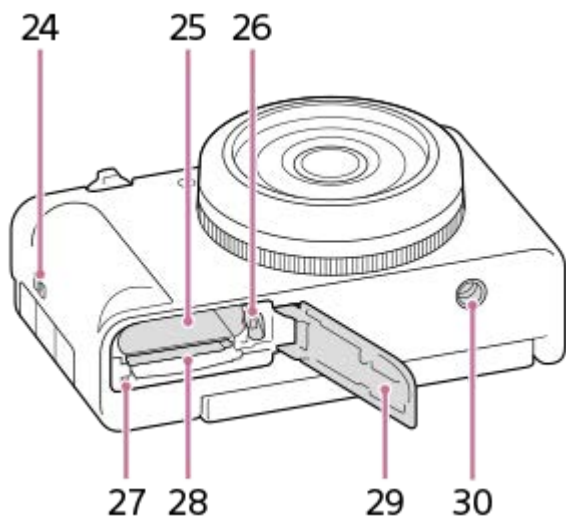

- 24. Očko pro popruh
- 25. Prostor pro vložení akumulátoru
- 26. Páčka pro uzamčení akumulátoru
- 27. Kontrolka přístupu
- 28. Prostor pro paměťovou kartu
- 29. Kryt slotu pro akumulátor/paměťové kartu
- 30. Otvor pro stativ

Podporuje šroubky 1/4-20 UNC

- Použijte stativ se šroubem kratším než 5,5 mm. Jinak nelze fotoaparát dobře připevnit a může dojít k poškození fotoaparátu.

Používání krytu proti větru (přiložen)

K redukci hluku větru zachyceného vnitřním mikrofonem při nahrávání videa použijte kryt proti větru připevněný na sánky.

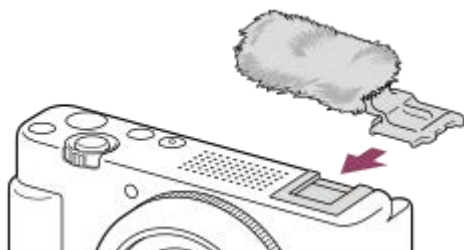

Poznámka

- Při jeho nasazování dbejte na to, aby se kryt proti větru do sáněk nezachytil.

Digitální fotoaparát
ZV-1F

Základní ikony zobrazené na displeji

Tato část popisuje zobrazení na displeji v režimu fotografování **P** (Program auto).

- Příklady zobrazují případy, když je displej v režimu zobrazení všech informací.
- Zobrazený obsah a jejich pozice slouží pouze jako vodítka a mohou se od skutečného zobrazení lišit. Některé ikony se nemusí zobrazit v závislosti podle nastavení fotoaparátu.

Během nahrávání videa

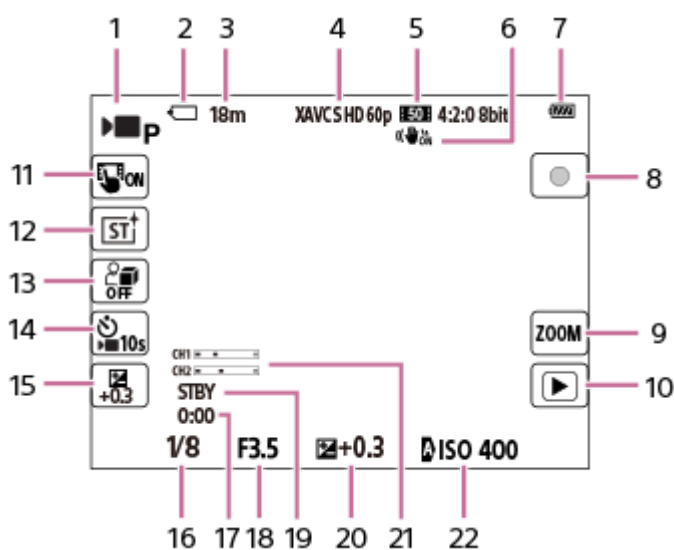

1. Parametr [▶] [Režim snímání] je nastaven na [▶] **P** [Program auto].
2. Paměťová karta
3. Doby nahrávání videa
4. [▶] [Formát souboru] je nastaven na [XAVC S HD] a [Sním. frekv. zázp.] je nastaven na [60p].
5. [Nast. záznamu] je nastaven na [50M 4:2:0 8bit].
6. [▶] [SteadyShot] je nastaven na [Zapnuto].
7. Zbývající kapacita akumulátoru
8. Při natáčení videa přepíná mezi záznamem a pohotovostním režimem.
9. Otevře stránku pro nastavení zoomu.
10. Přepne do režimu přehrávání. (Při natáčení videa se zobrazí tlačítko značky snímání a k aktuálně natáčenému videu lze přidat značku snímání.)
11. [Fce klep. na ikonu] je nastaven na [Zapnuto].
12. [Kreativní vzhled] je nastaven na [ST].
13. [Nast. předs. prod.] je nastaven na [Vypnuto].
14. [▶] [Samospoušť] je nastaven na [10 s].
15. [Komp.expozice] je nastaven na [+0.3].
16. Rychlost závěrky
17. Skutečná doba nahrávání videa
18. Hodnota clony
19. Pohotovostní režim snímání
20. Kompenzace expozice
21. [Zobr. úrov. zvuku] je nastaven na [Zapnuto].
22. [ISO] je nastaven na [ISO AUTO]. (Zobrazí se hodnota ISO automaticky nastavená fotoaparátem.)

Při snímání fotografií

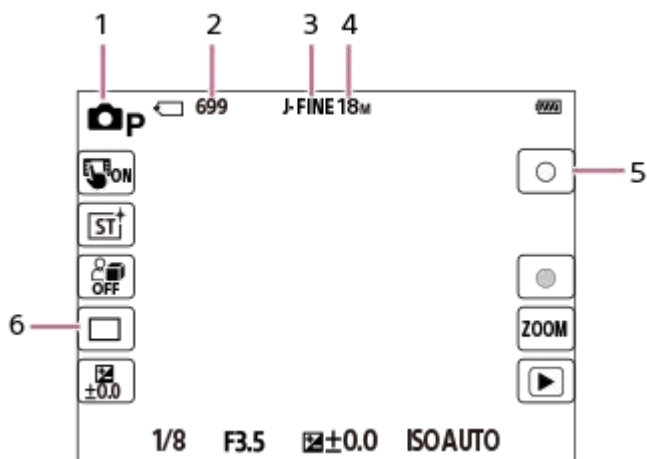

1. Parametr [Režim snímání] je nastaven na [Program auto].
2. Počet fotografií, které lze nahrát
3. [Kvalita JPEG] je nastaven na [Jemné].
4. [Velik. sním. JPEG] je nastaven na [L: 18M].
5. Pořídí fotografii
6. [Režim pohonu] je nastaven na [Jeden snímek].

Tip

- Pokud je položka [Fce klep. na ikonu] nastavena na [Zapnuto], ikony na levé a pravé straně displeje slouží jako dotyková tlačítka, Dotykem lze ovládat a upravovat nastavení pro funkce, jako je například snímání.

Příbuzné téma

- [Seznam ikon na displeji](#)
- [Fce klep. na ikonu](#)

Digitální fotoaparát
ZV-1F

Dotykové ovládání na displeji

Dotykem displeje můžete intuitivně provádět činnosti (např. zaostření na obrazovku snímání a ovládání obrazovky přehrávání).

Dotykové ovládání (na obrazovce snímání)

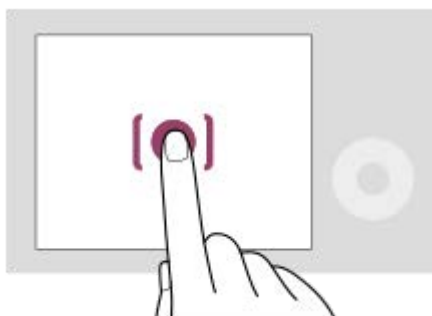

Dotykem displeje určete, kam se má zaostřit (Zaostř. dotykem).

Dotykem objektu na displeji použijete funkci sledování dotykem (Sledování dotyk.).

Můžete také zaostřit na objekt a pořizovat snímky jednoduše dotykem objektu na displeji (Dotyk. závěrka).

Informace o tom, jak přepínat funkci aktivovanou dotykem, naleznete v části „[Dotyk. fce při sním.](#)“.

Dotykové ovládání (na obrazovce přehrávání)

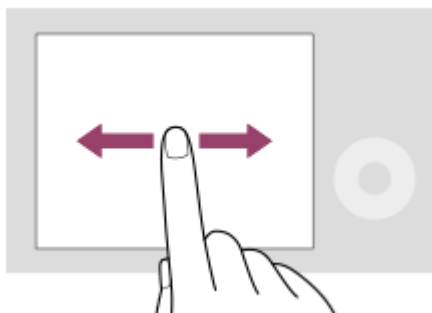

Při přehrávání jednoho snímku přejeďte prstem po obrazovce vlevo nebo vpravo a přejděte k předchozímu či následujícímu snímku.

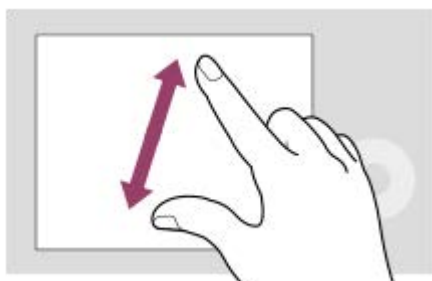

Při přehrávání jednoho snímku můžete zvětšit nebo zmenšit zobrazený snímek roztažením či stažením prstů (rozevření/sevření).

- Dvojitým klepnutím na displej také můžete zvětšit fotografii nebo ukončit zvětšený snímek.
- Při přehrávání videa můžete přehrávání spustit nebo pozastavit dotykem.

- Nabídku funkcí můžete otevřít rychlým přejetím prstem nahoru na displeji fotografování.
- Když je funkce [Fce klep. na ikonu] nastavena na [Zapnuto], na displeji fotoaparátu se na stránce pro fotografování a přehrávání zobrazí dotyková tlačítka a můžete ovládat fotoaparát dotykem.

Příbuzné téma

- [Dotyková obsluha](#)
- [Fce klep. na ikonu](#)
- [Dotyk. fce při sním.](#)
- [Ostření pomocí dotykového ovládání \(Zaostř. dotykem\)](#)
- [Spuštění sledování pomocí dotykového ovládání \(Sledování dotyk.\)](#)
- [Fotografování pomocí dotykového ovládání \(Dotyk. závěrka\)](#)

Digitální fotoaparát
ZV-1F

Používání řídicího kolečka

Na obrazovce menu nebo obrazovce zobrazené po stisknutí tlačítka Fn můžete posunout rámeček výběru otočením řídicího kolečka nebo stisknutím horní/spodní/levé/pravé strany řídicího kolečka. Váš výběr je potvrzen, když stisknete střed řídicího kolečka.

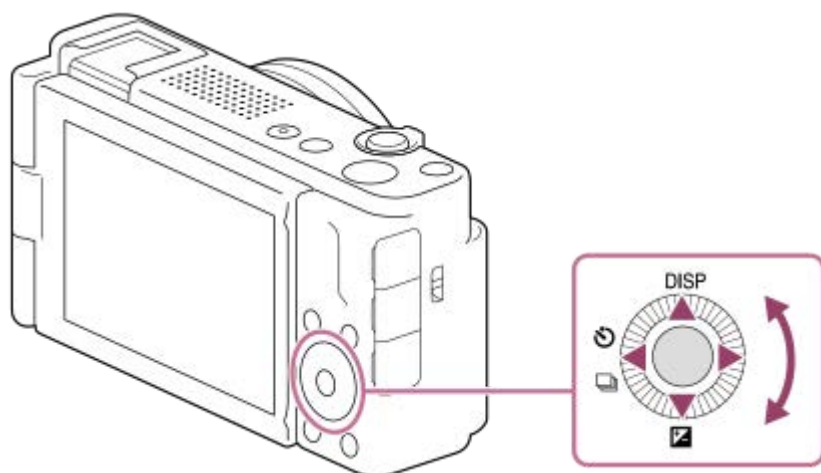

- Funkce DISP (Nastavení displeje), (Komp.expozice) a / (Samospoušť/Režim pohonu) jsou přiřazeny k horní/spodní/levé straně řídicího kolečka. Můžete také přiřadit požadované funkce k levé/pravé straně a středu řídicího kolečka.
- Při přehrávání můžete zobrazit další/předchozí snímek stisknutím pravé/levé strany řídicího kolečka nebo otáčení řídicího kolečka.

Příbuzné téma

- [Přiřazování často používaných funkcí tlačítkům \(Nast. Vlastní kláv.\) \(fotografie/video\)](#)

Digitální fotoaparát
ZV-1F

Používání tlačítka Fotografie/Video/S&Q

K volbě režimu snímání můžete použít tlačítko Fotografie/Video/S&Q **(A)**.

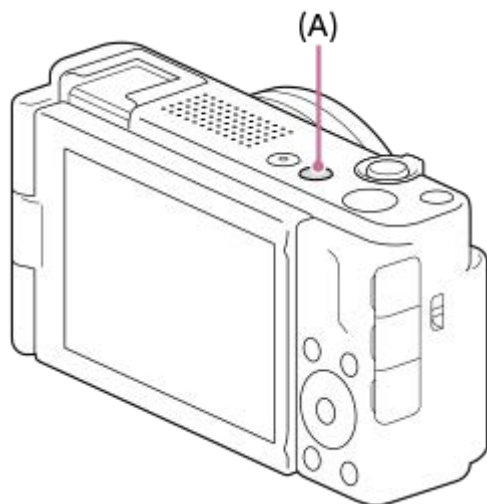

Při každém stisknutí tlačítka Fotografie/Video/S&Q se režim snímání přepne v tomto pořadí: režim fotografování, režim nahrávání videa a režim zpomaleného/zrychleného nahrávání.

Tip

- Položky zobrazené na záložkách [Snímání], [Expozice/barva] a [Ostření] na stránce menu se liší podle režimu snímání (fotografie/video/S&Q). Dříve, než tato nastavení upravíte, vyberte požadovaný režim tlačítkem Fotografie/Video/S&Q.

Příbuzné téma

- [Používání menu](#)
- [Snímání videa \(Inteligentní auto\)](#)
- [Snímání fotografií \(Inteligentní auto\)](#)
- [Nast. zpo.+zrych.](#)

Digitální fotoaparát
ZV-1F

Používání menu

Stisknutím tlačítka MENU se zobrazí obrazovka menu. Můžete změnit nastavení vztahující se ke všem činnostem fotoaparátu včetně snímání a přehrávání nebo provést funkci z obrazovky menu.

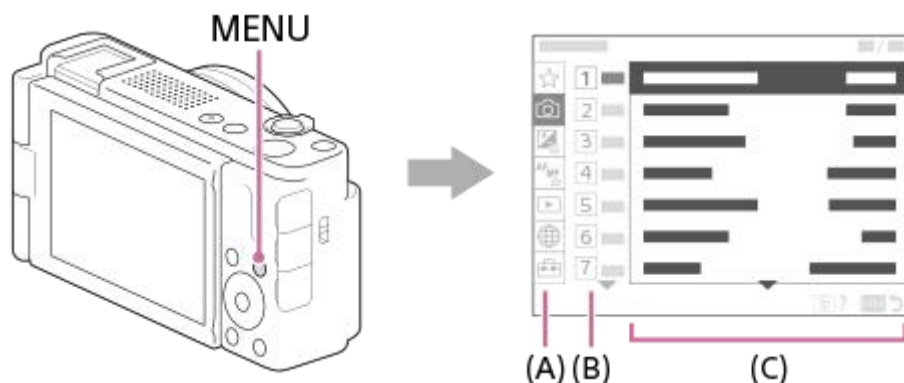

(A) Záložka menu

Záložky menu jsou rozděleny do kategorií podle scénáře použití (např. snímání, přehrávání, nastavení sítě atd.).

(B) Skupina menu

Na každé záložce jsou položky menu seskupeny podle funkce.

Číslo přiřazené skupině je sériové číslo uvedené na záložce. Místo používané skupiny zjistíte podle čísla.

(C) Položka menu

Vyberte funkci, kterou chcete nastavit nebo provést.

Tip

- Název vybrané záložky nebo skupiny se zobrazí v horní části obrazovky.
- Pokud je možnost [Dotyková obsluha] nastavena na [Zapnuto], jsou na obrazovce menu povoleny dotykové činnosti.

Základní činnosti na obrazovce menu

1. Pro zobrazení obrazovky menu stiskněte tlačítko MENU.
2. Pohybujte se uvnitř stromu menu a stisknutím horní/spodní/levé/pravé strany řídicího kolečka vyhledejte požadovanou položku menu.

- Zobrazené položky menu se liší v režimech snímání fotografií a nahrávání videa.



(A) Záložky menu

- (B) Skupiny menu
- (C) Položky menu

3. Pro výběr položky menu stiskněte střed řídicího kolečka.
Obrazovka nastavení nebo provedení vybrané položky se zobrazí na displeji.
4. Vyberte parametr nebo proveďte funkci.
 - Pokud chcete zrušit změnu parametru, stiskněte tlačítko MENU, čímž se vrátíte na předchozí obrazovku.
5. Pro ukončení obrazovky menu stiskněte tlačítko MENU.
Vrátíte se na obrazovku snímání nebo obrazovku přehrávání.

Vztah mezi voličem režimů snímání a obrazovkou menu

Skupiny menu a položky menu zobrazené v záložkách [Snímání], [Expozice/barva] a [Ostření] se liší podle nastavení režimu snímání.

Režimy fotografování (AUTO/P/A/S/M)

- Zobrazí se položky menu pro snímání fotografií.*

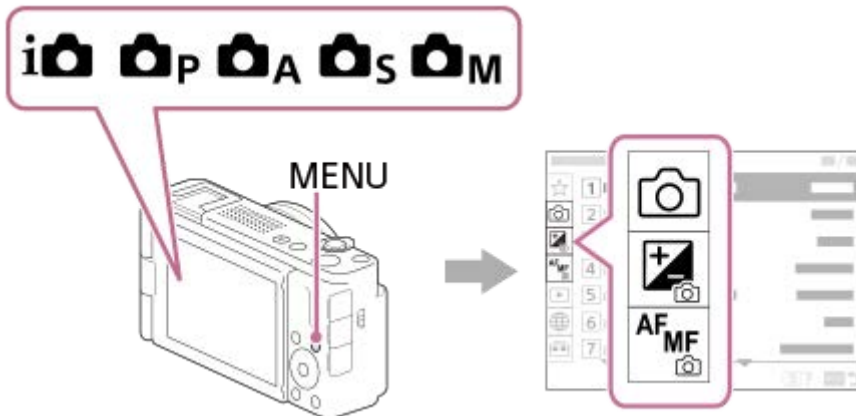

* Vzhledem k tomu, že videa můžete nahrávat pomocí tlačítka MOVIE (video) i v režimu snímání fotografií, zobrazí se také některé základní položky menu videa.

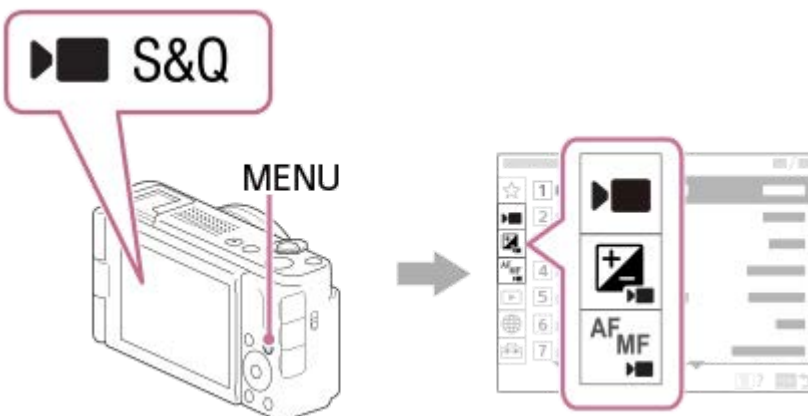

Režimy nahrávání videa (S&Q)

- Zobrazí se položky menu pro nahrávání videa.



Ikony používané v dokumentu „Uživatelská příručka“

- S&Q : Položky menu zobrazené v režimech fotografování
- S&Q : Položky menu zobrazené v režimech nahrávání videa a zpomaleného/zrychleného snímání

   : Položky menu zobrazené v libovolném režimu fotografování, nahrávání videa nebo zpomaleného/zrychleného snímání

Příbuzné téma

- [Přidat položku](#)
- [Zobrazit z Mé menu](#)
- [Přiřazování často používaných funkcí tlačítkům \(Nast. Vlastní kláv.\) \(fotografie/video\)](#)

5-041-857-61(1) Copyright 2022 Sony Corporation

Digitální fotoaparát
ZV-1F

Použití nabídky funkcí

Pokud při snímání stisknete tlačítko Fn (funkce), objeví se na displeji menu (menu funkcí) obsahující často používané funkce, například úroveň nahrávání zvuku a režim ostření. To umožňuje rychle přistupovat k funkcím.

Příklad menu funkcí

Zobrazené položky se liší podle stavu fotoaparátu.

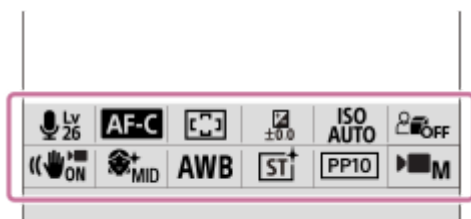

Tip

- Pomocí MENU → (Nastavení) → [Přizpůs. operace] → [Nastavení nabídky Fn] zaregistrujete své oblíbené funkce v menu funkcí. Zaregistrovat můžete samostatně 12 funkcí pro snímání fotografií a 12 funkcí pro snímání videa.
- Pokud je možnost [Dotyková obsluha] nastavena na [Zapnuto], jsou na obrazovce menu povoleny dotykové činnosti.
- Když je možnost [Dotyková obsluha] nastavena na [Zapnuto], můžete také stisknutím a podržením ikony v menu funkcí otevřít [Nastavení nabídky Fn].
- Pokud je funkce [Tažení nahoru] nastavena na [Otevření nab. Fn], nabídku funkcí lze vyvolat pomocí dotykových operací rychlým posuvem stránky fotografování směrem nahoru.
- Chcete-li nabídku funkcí zavřít, přejedte z oblasti mimo tuto nabídku směrem dolů nebo na oblast mimo nabídku funkcí klepněte.

1 Stiskněte tlačítko Fn (funkce).

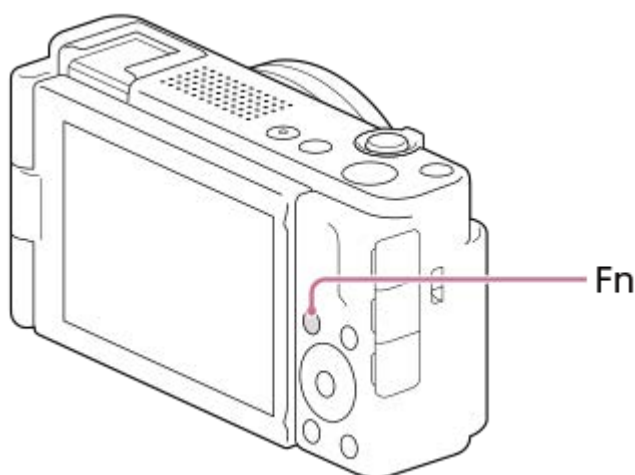

2 Stisknutím horní/spodní/levé/pravé strany řídicího kolečka vyberte funkci, kterou chcete nastavit.

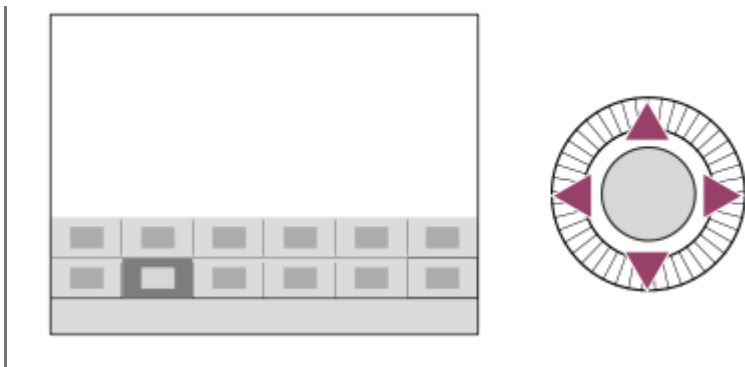

Úprava nastavení z vyhrazených obrazovek nastavení

Vyberte ikonu požadované funkce a stiskněte střed řídicího kolečka. Objeví se vyhrazená obrazovka nastavení pro funkci. Při nastavování postupujte podle pokynů **(A)**.

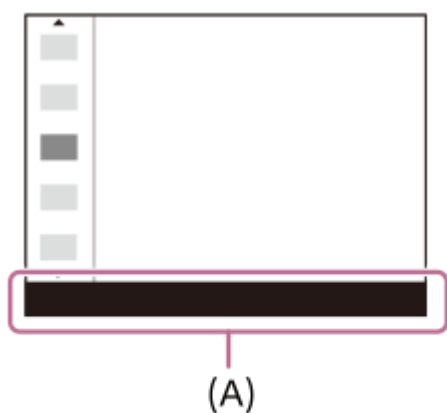

Příbuzné téma

- [Nastavení nabídky Fn](#)
- [Tažení nahoru](#)

Digitální fotoaparát
ZV-1F

Používání tlačítek C (vlastní)



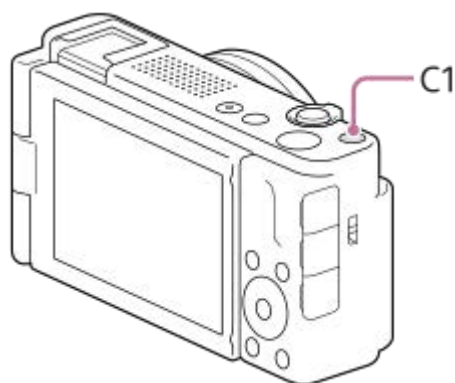

Pokud předem přiřadíte často používané funkce vlastním tlačítkům C1, můžete tyto funkce snadno vyvolat prostým stisknutím tlačítka při fotografování nebo přehrávání.

Doporučené funkce jsou dle výchozího nastavení přiřazeny vlastním tlačítkům.



Kontrola/změna funkcí vlastních tlačítek

Funkci aktuálně přiřazenou každému vlastnímu tlačítku můžete zkontrolovat pomocí následujícího postupu.

MENU →  (Nastavení) → [Přízpůs. operace] → [ Nast. Vlastní kláv.], [ Nast. Vlastní kláv.] nebo [ Nast. Vlastní kláv.].

Pokud chcete změnit funkci vlastního tlačítka, stiskněte střed řídicího kolečka, zatímco je vybráno vlastní tlačítko. Zobrazí se funkce, které lze přiřadit tomuto tlačítku. Vyberte požadovanou funkci.

Příbuzné téma

- [Přiřazování často používaných funkcí tlačítkům \(Nast. Vlastní kláv.\) \(fotografie/video\)](#)

Digitální fotoaparát
ZV-1F

Používání tlačítka DISP (nastavení zobrazení)

Stisknutím tlačítka DISP (nastavení zobrazení) můžete změnit obsah zobrazený na obrazovce během snímání a přehrávání. Zobrazení se přepne při každém stisknutí tlačítka DISP.

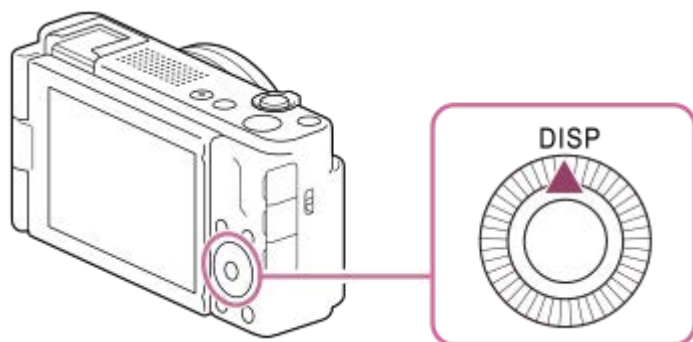

Při snímání

Zobraz. všech inf. → Bez informací → Histogram → Úroveň → Zobraz. všech inf.

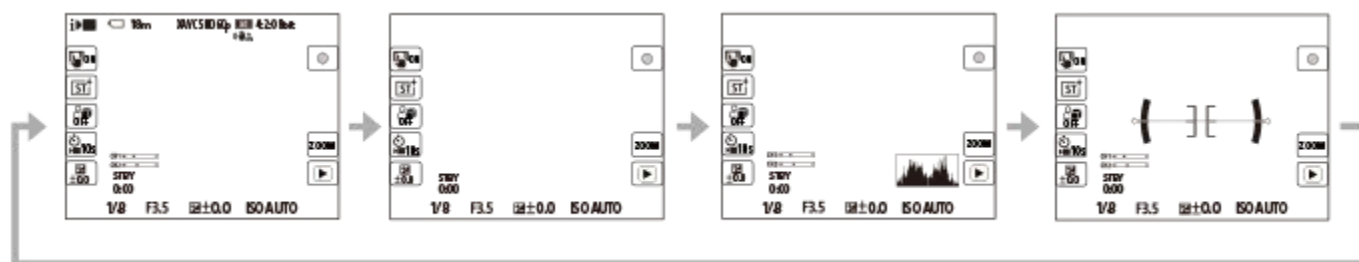

Při přehrávání

Zobrazit info. → Histogram → Bez informací → Zobrazit info.

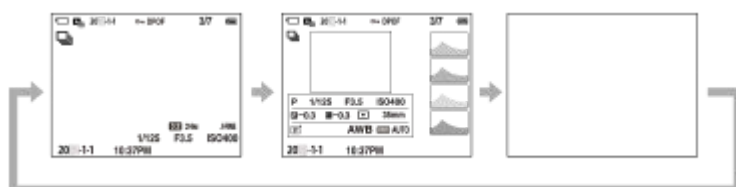

- Pokud je na snímku přexponovaná nebo podexponovaná oblast, bude odpovídající část na zobrazení histogramu blikat (varování o přexponování/podexponování).
- Nastavení pro přehrávání se také použijí v [📷 Auto prohlíž.].

Poznámka

- Zobrazený obsah a jeho pozice znázorněná na obrázku slouží pouze jako vodítko a může se od skutečného zobrazení lišit.

Příbuzné téma

- [Nast. DISP \(zob.obr.\)](#)



5-041-857-61(1) Copyright 2022 Sony Corporation

Digitální fotoaparát
ZV-1F



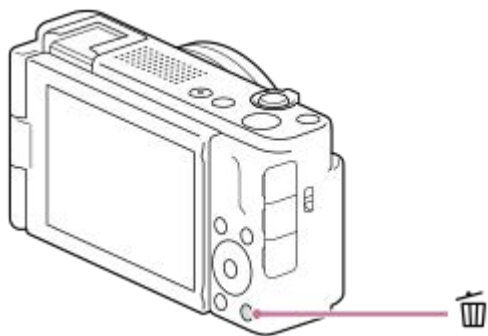

Používání tlačítka Vymazat

Aktuálně zobrazený snímek můžete vymazat stisknutím tlačítka  (Vymazat).



- Když se po stisknutí tlačítka  (Vymazat) zobrazí potvrzovací zpráva, vyberte pomocí řídicího kolečka [Vymazat] a stiskněte střed.
- Můžete také vymazat dva nebo více snímků najednou.
Vyberte MENU →  (Přehrávání) → [Vymazat] → [Vymazat]. Poté vyberte snímky, které chcete vymazat.

Tip

- Pokud nastavíte MENU →  (Přehrávání) → [Vymazat] → [ Odstr stisk 2x] na [Zap.], můžete snímky mazat stisknutím tlačítka  (Vymazat) dvakrát za sebou.
- Kromě obrazovky přehrávání jednoho snímku můžete tlačítko  (Vymazat) použít také pro následující činnosti.
 - Vlastní klávesa
 - Náповěda k fotoaparátu

Příbuzné téma

- [Vymazání několika vybraných snímků \(Vymazat\)](#)
- [Vymaz.potvrzení](#)
- [Odstr stisk 2x](#)
- [Používání tlačítek C \(vlastní\)](#)
- [Nápov. k fotoaparátu](#)

Digitální fotoaparát
ZV-1F

Používání klávesnice

Když je třeba zadat znaky ručně, na displeji se zobrazí klávesnice. Příklady funkcí, které používají klávesnici, naleznete v části „Příbuzné téma“ v dolní části této stránky.



1. Zadávací okénko

Zobrazí se znaky, které jste zadali.

2. Přepněte typ znaků

Při každém stisku této klávesy se typ znaků přepíná mezi písmeny abecedy, číslicemi a symboly.

3. Klávesnice

Při každém stisku této klávesy se znaky odpovídající dané klávese zobrazí postupně jeden po druhém. Stisknutím

↑ (šipka nahoru) přepnete písmena z malých na velká.

4. ← (šipka vlevo)

Přesune kurzor ve vstupním poli vlevo.

5. → (šipka vpravo)

Přesune kurzor ve vstupním poli vpravo. Tato klávesa také slouží k dokončení zadání upravovaného znaku a přesunu na další znak.

6. ✕ (vymazat)

Odstraní znak před kurzorem.

7. ↑ (šipka nahoru)

Přepíná písmeno na velké nebo malé.

8. ␣ (mezera)

Zadá mezeru.

9. OK

Stisknutím této klávesy po zadání znaků dokončíte zadávaný text.

Postup zadávání znaků abecedy je vysvětlen níže.

1 Pomocí řídicího kolečka přesuňte kurzor na požadovanou klávesu.

- Při každém stisknutí středu řídicího kolečka se znaky změní.
- Pro přepnutí písmena na velké nebo malé stiskněte tlačítko ↑ (šipka nahoru).

2 Když se zobrazí znak, který chcete zadat, potvrďte ho stisknutím → (šipka vpravo).

- Vždy potvrďte jen jeden znak. Není-li znak potvrzen, nelze zadat následující znak.
- I když nestisknete → (šipka vpravo), bude zadáný znak po několika sekundách automaticky potvrzen.

3 Po dokončení zadávání všech znaků stiskněte [OK], čímž dokončíte zadávání textu.

- Chcete-li zadání zrušit, vyberte [Zrušit].

Příbuzné téma

- [Uprav. Název zaříz.](#)

5-041-857-61(1) Copyright 2022 Sony Corporation

Digitální fotoaparát
ZV-1F

Nápov. k fotoaparátu

[Nápov. k fotoaparátu] zobrazí popisy položek MENU, položek Fn (funkce) a nastavení.

- 1 Vyberte MENU nebo položku Fn, jejíž popis chcete vidět, a pak stiskněte tlačítko  (vymazat) (A).

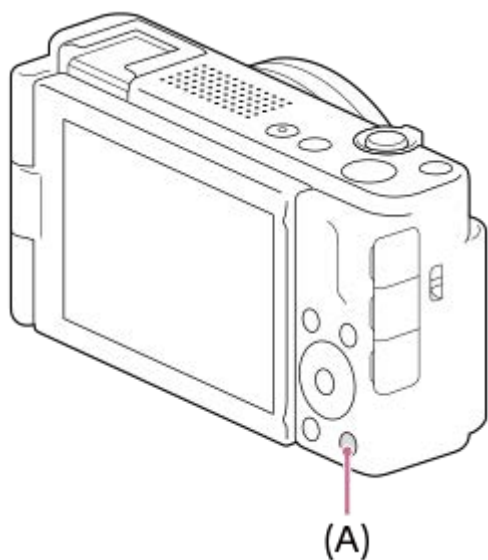

Zobrazí se popisy položky.

Vložení/vyjmutí bloku akumulátorů

- 1 Posuňte západku krytu akumulátoru / paměťové karty a otevřete kryt.

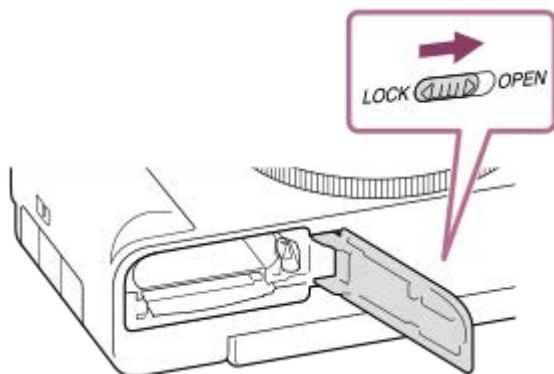

- 2 Vložte akumulátor a přitom jeho špičkou přidržujte západku (A), dokud akumulátor nezaklapne na místo.

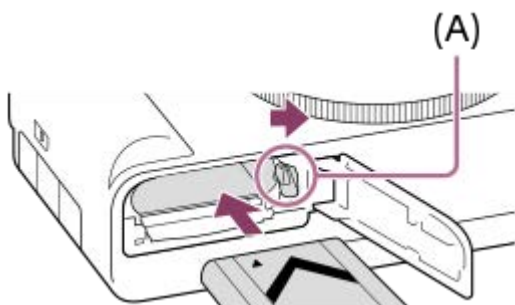

- 3 Zavřete kryt a posuňte západku na stranu LOCK.

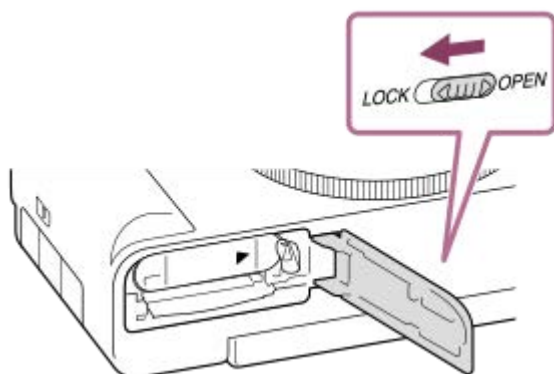

Vyjímání bloku akumulátorů

Ujistěte se, že kontrolka přístupu nesvítí a vypněte fotoaparát. Poté zasuněte páčku pro uzamčení (A) a vyjměte blok akumulátorů. Dejte pozor, aby vám blok akumulátorů neupadl.

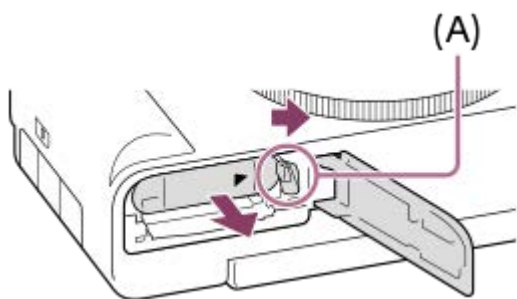

Příbuzné téma

- [Nabíjení akumulátoru komerčně dostupným síťovým adaptérem nebo mobilním akumulátorem](#)
- [Poznámky týkající se bloku akumulátorů a jeho nabíjení](#)

5-041-857-61(1) Copyright 2022 Sony Corporation

Digitální fotoaparát
ZV-1F

Nabíjení akumulátoru komerčně dostupným síťovým adaptérem nebo mobilním akumulátorem

Kabel USB můžete použít k nabíjení z externího zdroje napájení (např. komerčně dostupného síťového adaptéru USB nebo mobilního akumulátoru).

1 Vypněte fotoaparát a připojte externí zdroj napájení ke konektoru USB Type-C fotoaparátu.

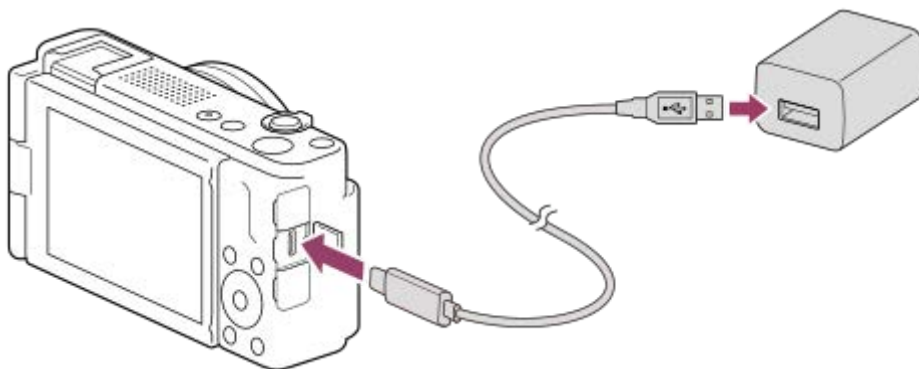

Kontrolka nabíjení na fotoaparátu (oranžová)

Svídí: Nabíjení

Nesvídí: Nabíjení ukončeno

Bliká: Chyba nabíjení nebo dočasné pozastavení nabíjení, protože fotoaparát se nenachází ve správném teplotním rozsahu

- Doba nabíjení (plné nabití): doba nabíjení je asi 150 min. (při použití síťového adaptéru se jmenovitým výkonem 1,5 A).
- Výše uvedená doba se týká nabíjení zcela vybitého akumulátoru při teplotě 25 °C. Nabíjení může trvat déle, zaleží na podmínkách a okolnostech používání.
- Kontrolka nabíjení se vypne, když je nabíjení dokončeno.
- Pokud se kontrolka nabíjení rozsvítí a hned zhasne, akumulátor je plně nabitý.

Poznámka

- Při používání síťového adaptéru použijte ten se jmenovitým výkonem 1,5 A nebo vyšším.
- Pokud používáte síťový adaptér/nabíječku akumulátorů, použijte nejbližší síťovou zásuvku. Pokud nastane porucha, okamžitě odpojte napájení - vytáhněte zástrčku ze síťové zásuvky. Pokud používáte fotoaparát s kontrolkou nabíjení, uvědomte si, že fotoaparát není odpojen ze síťové zásuvky, ani když kontrolka zhasne.
- Když fotoaparát zapnete, bude napájení dodáváno ze síťové zásuvky a budete moci fotoaparát ovládat. Blok akumulátorů se však nebude nabíjet.
- Pokud je přístroj připojen k laptopu, který není připojen do sítě, sníží se kapacita akumulátoru laptopu. Neponechávejte přístroj připojený k laptopu po delší dobu.
- Když je mezi počítačem a fotoaparátem připojení USB, počítač nezapínejte, nevypínejte, nerestartujte ani jej nebudte z režimu spánku. Jinak může nastat porucha. Předtím než počítač zapnete, vypnete, restartujete nebo vzbudíte z režimu spánku, odpojte fotoaparát od počítače.
- Nabíjení nelze zaručit pro zákaznický sestavený počítač, modifikovaný počítač nebo počítač připojený prostřednictvím rozbočovače USB.

- Fotoaparát možná nebude pracovat správně, když budete současně používat další zařízení USB.
- Před nabíjením si přečtěte také dokument „[Poznámky týkající se bloku akumulátorů a jeho nabíjení](#)“.

Příbuzné téma

- [Vložení/vyjmutí bloku akumulátorů](#)
- [Poznámky týkající se bloku akumulátorů a jeho nabíjení](#)

5-041-857-61(1) Copyright 2022 Sony Corporation

Digitální fotoaparát
ZV-1F

Používání nabíječky akumulátorů v zahraničí

Nabíječku akumulátorů (prodává se samostatně) můžete používat v jakékoli zemi nebo regionu, kde je napájení v rozsahu od 100 V do 240 V AC a 50 Hz/60 Hz.

Je možné, že bude třeba použít zásuvkový adaptér pro připojení do sítě. Záleží na zemi/regionu. obraťte se na cestovní kancelář atd. a jeden si dopředu připravte.

Poznámka

- Nepoužívejte elektronický napěťový transformátor, protože by mohlo dojít k poruše.

Digitální fotoaparát
ZV-1F

Napájení ze síťové zásuvky

Použijte síťový adaptér atd. a snímejte a přehrávejte snímky, když bude napájení dodáváno ze síťové zásuvky. Tím ušetříte napájení fotoaparátu z akumulátoru.

- 1 Vložte do fotoaparátu dostatečně nabitý blok akumulátorů.**
 - Fotoaparát se nebude aktivovat, pokud nebude akumulátor nabitý. Vložte do fotoaparátu dostatečně nabitý blok akumulátorů.
- 2 Připojte kabel USB ke konektoru USB Type-C fotoaparátu.**
- 3 Připojte se k síťové zásuvce pomocí síťového adaptéru atd.**
- 4 Zapněte fotoaparát.**
 - Na displeji se zobrazí ikona () indikující, že je fotoaparát napájen, a napájení se spustí.

Poznámka

- Dokud bude napájení zapnuto, blok akumulátorů se nebude nabíjet, i když fotoaparát bude připojen do síťového adaptéru atd.
- Za jistých podmínek může být napájení dodáváno z bloku akumulátorů doplňkově, i když budete používat síťový adaptér atd.
- Nevytahujte blok akumulátorů, když se napájení dodává ze síťové zásuvky. Pokud vytáhnete blok akumulátorů, fotoaparát se vypne.
- Kabel USB k fotoaparátu připojujte nebo z fotoaparátu odpojíte, pouze když je fotoaparát vypnutý.
- Doba nepřetržitého nahrávání může být zkrácena, když se napájení dodává se síťové zásuvky. Záleží na teplotě fotoaparátu a akumulátoru. Oblast kolem konektoru se může zahřát. Při manipulaci s ní buďte opatrní.
- Když používáte nabíječku jako zdroj napájení, před používáním se ujistěte, že je plně nabitá. Při používání dávejte pozor na zbývající napájení v nabíječce.
- Nelze zaručit fungování všech externích napájecích zdrojů.

Příbuzné téma

- [Vložení/vyjmutí bloku akumulátorů](#)

Digitální fotoaparát
ZV-1F

Vkládání/vyjímání paměťové karty

Vysvětluje, jak vložit paměťovou kartu (prodává se samostatně) do fotoaparátu. S tímto fotoaparátem můžete používat paměťové karty SD a média typu Memory Stick.

- 1 **Posuňte západku krytu akumulátoru / paměťové karty a otevřete kryt.**

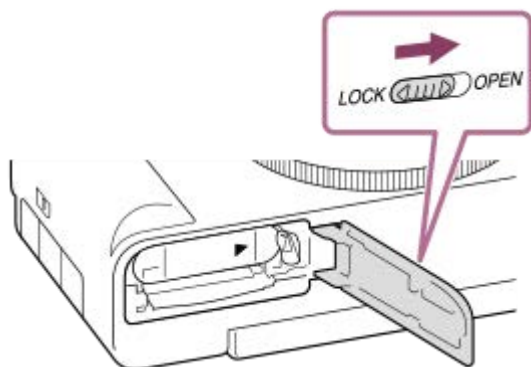

- 2 **Vložte paměťovou kartu.**

- Pokud je oříznutý roh paměťové karty nasměrován jako na vyobrazení, kartu zasuňte do slotu, dokud nezaklapne. Vložte paměťovou kartu správně. Pokud to neuděláte, může nastat porucha.

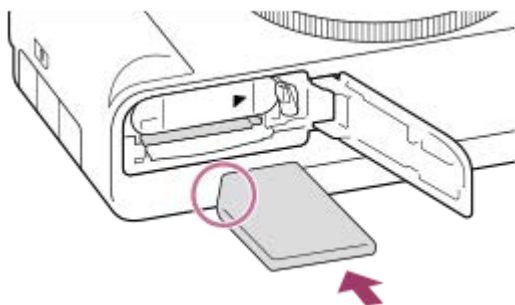

- 3 **Uzavřete kryt a poté zasuňte přepínač směrem ke straně LOCK.**

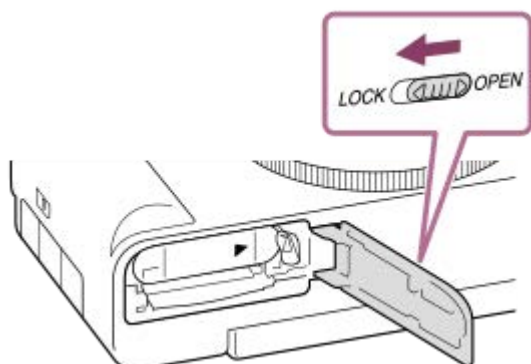

Tip

- Když používáte paměťovou kartu s fotoaparátem poprvé, doporučuje se kartu ve fotoaparátu naformátovat pro stabilnější výkon karty.

Vyjímání paměťové karty

Otevřete kryt paměťové karty a ujistěte se, že kontrolka přístupu **(A)** nesvítí, a pak jednou zatlačte na paměťovou kartu, abyste ji vytáhli.

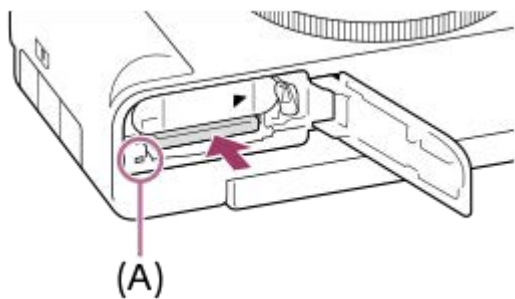

Příbuzné téma

- [Paměťové karty, které lze použít](#)
- [Poznámky k paměťové kartě](#)
- [Formátovat](#)

Digitální fotoaparát
ZV-1F

Počáteční nastavení fotoaparátu

Propojením fotoaparátu a smartphonu s funkcí Bluetooth lze pomocí aplikace smartphonu Imaging Edge Mobile Plus provést počáteční nastavení fotoaparátu, například nastavení data a času ze smartphonu. Z obchodu s aplikacemi ve vašem mobilu si nainstalujte Imaging Edge Mobile Plus. Pokud je aplikaci již nainstalována, nezapomeňte ji aktualizovat a použít nejnovější verzi.

Aplikaci Imaging Edge Mobile Plus můžete také nainstalovat naskenováním QR Code zobrazeného na displeji fotoaparátu pomocí chytrého telefonu.

Podrobnosti o aplikaci Imaging Edge Mobile Plus naleznete na následujícím webu.

<https://www.sony.net/ca/>

- 1 Fotoaparát zapněte stiskem vypínače ON/OFF (Napájení).**
- 2 Vyberte požadovaný jazyk a stiskněte střed řídicího kolečka.**
 - Objeví se stránka s oznámením o ochraně osobních údajů. Otevřete odkaz pomocí smartphonu apod. a přečtěte si oznámení o ochraně osobních údajů týkající se biometrických údajů.
- 3 Stiskněte střed řídicího kolečka.**
- 4 Při registraci smartphonu se řiďte instrukcemi na displeji fotoaparátu.**
 - Na svém telenu spusťte aplikaci Imaging Edge Mobile Plus a spárujete fotoaparát se smartphonem.
 - Pokud vyberete možnost zaregistrovat smartphone později, zobrazí se stránka nastavení oblasti/data/času.
 - Pokud chcete registrovat smartphone do fotoaparátu po počátečním nastavení, vyberte MENU →  (Sít') → [Příp. smartphonu] → [Registr. smartphonu].
- 5 Na stránce Imaging Edge Mobile Plus provedte výchozí počáteční nastavení.**
 - Při nastavení následujících položek postupujte podle zobrazených pokynů.
 - Oblast/Datum/Čas
 - Tepl. auto. vyp. nap.
 - Název zařízení

Tato nastavení můžete později změnit z nabídky fotoaparátu.

Udržení nastavení data a času

Fotoaparát má interní dobíjecí záložní baterii, která zajišťuje uchování data a času a dalších nastavení, bez ohledu na to, zda je zapnuto či vypnuto napájení nebo zda je nabitý či vybitý akumulátor.

Chcete-li interní záložní baterii dobít, vložte do fotoaparátu nabitý akumulátor a ponechejte přístroj na 24 hodin nebo déle s vypnutým napájením.

Pokud se hodiny resetují při každém nabíjení bloku akumulátorů, je možné, že interní nabíjecí zálohovací akumulátor je opotřebovaný. Obratě se na servis.

Tip

- Po připojení fotoaparátu ke smartphonu pomocí funkce Bluetooth můžete ovládat fotoaparát pomocí smartphonu a z fotoaparátu do smartphonu přenášet snímky.

Poznámka

- Pokud je zadávání data a času přerušeno, stránka pro nastavení data a času se objeví při každém zapnutí fotoaparátu.
- Vestavěné hodiny fotoaparátu nemusí jít přesně. V pravidelných intervalech upravujte čas.

Příbuzné téma

- [Párování fotoaparátu se smartphonem \(Registr. smartphonu\)](#)
- [Nast. obl./data/času](#)
- [Tepl. auto. vyp. nap.](#)
- [Uprav. Název zaříz.](#)

Digitální fotoaparát
ZV-1F

Potvrzení před snímáním

Tato část popisuje užitečná nastavení a funkce, které byste měli při používání fotoaparátu znát. Doporučujeme, abyste si před použitím fotoaparátu tato nastavení a funkce zkontrolovali.

Ze všech níže uvedených názvů položek můžete přejít na stránku popisující příslušné funkce.

Příprava paměťové karty pro použití ve fotoaparátu

- [Formátovat](#)
- [Obnov. DB sním. \(fotografie/video\)](#)

Zabránění nechtěnému selhání vložení paměťové karty

- [Uvolnit bez karty](#)

Nastavení, zda se budou generovat zvuky činnosti fotoaparátu

- [Zvuk. signál \(sním.\)](#)

Praktické funkce pro natáčení selfie videozáznamů a vlogů

- [Nast. předs. prod.](#)
- [Rozmazané pozadí](#)

Usnadňuje kontrolu, zda je fotoaparát v pohotovostním režimu nebo nahrává při nastavení do režimu videa

- [Zvýr. běh. nahr.](#)

Resetování nastavení snímání nebo resetování všech nastavení fotoaparátu

- [Reset nastavení](#)

Digitální fotoaparát
ZV-1F

Snímání videa (Inteligentní auto)

Tato část popisuje, jak nahrávat videa v režimu [Inteligentní auto]. V režimu [Inteligentní auto] fotoaparát automaticky zaostří a podle podmínek nahrávání automaticky určí expozici.

- 1 Stisknutím tlačítka Fotografie/Video/S&Q(A) vyberte režim nahrávání videa.

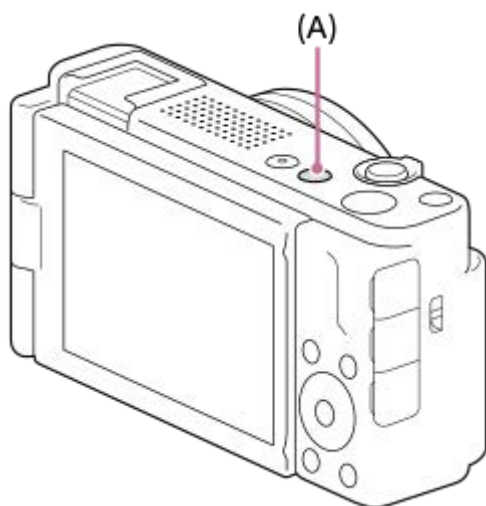

- Při každém stisknutí tlačítka se režim snímání přepne v tomto pořadí: režim snímání fotografií, režim nahrávání videa a režim zpomaleného/zrychleného nahrávání.

- 2 MENU → (Snímání) → [Režim snímání] → [Režim snímání] → [Inteligentní auto].

- 3 Stisknutím tlačítka MOVIE (video) spustíte nahrávání.

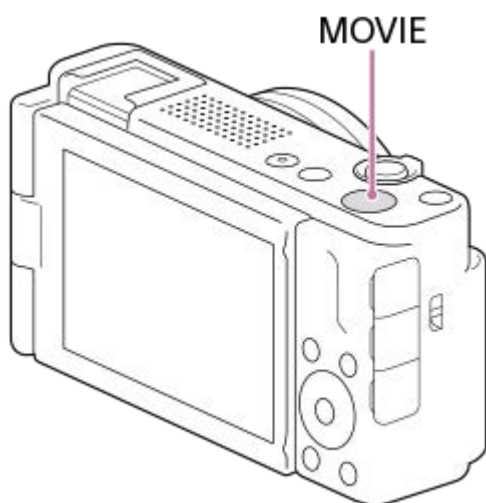

- Natáčení lze začít také dotykem ikony pro dotykové ovládání na displeji, pokud je funkce [Dotyková obsluha] nastavena na [Zapnuto].

- 4 Chcete-li záznam ukončit, stiskněte opět tlačítko MOVIE.

Výběr formátu nahrávání (Formát souboru)

Rozlišení a stupeň kompatibility se liší podle formátu záznamu. (XAVC S 4K/XAVC S HD). Vyberte formát podle účelu videa, které má být pořízeno.

Výběr snímkové frekvence nebo obrazové kvality (Nastavení filmů)

Snímková frekvence určuje plynulost pohybu ve videu. ([ Nastavení filmů] → [Sním. frekv. záznam.])

Kvalita snímku se mění s bitovou rychlostí. ([ Nastavení filmů] → [Nast. záznamu])



Pokud je bitová rychlost vysoká, množství informací se zvýší a můžete pořizovat videa ve vysoké kvalitě. Výsledkem však bude větší objem dat.

Vyberte snímkovou frekvenci a bitovou rychlost podle svých preferencí a účelu.

Nastavení expozice (Režim snímání)

Režim expozice lze vybrat pod položkou [ Režim snímání]. Vyberte režim expozice pomocí kombinace rychlosti závěrky a hodnoty clony.

Výběr způsobu zaostřování (Režim ostření/ Oblast ostření)

Vyberte **AF-C** (Průběžné AF) nebo **MF** (Ruč. zaost.) pro [ Režim ostření]. Oblast ostření můžete specifikovat nastavením [ Oblast ostření].

Tip

- Funkci zahájení nebo ukončení nahrávání videa lze přiřadit preferované klávese.
- Nastavení citlivosti ISO, kompenzaci expozice a oblast ostření můžete při snímání videa změnit.
- Při nahrávání videa se může nahrát také zvuk objektivu a činnosti přístroje. Aby nedošlo k nahrání zvuku, nastavte možnost [Nahrávání zvuku] na [Vypnuto].

Poznámka

- Po snímání se zobrazí ikona, která říká, že se zapisují data. Nevytáhněte paměťovou kartu, pokud je zobrazena tato ikona.
- Při zápisu dat nelze začít nahrávat video. Před nahráváním videa počkejte, než se dokončí zápis dat a zobrazí se „STBY“.
- Když se zobrazí ikona  (varování o přehřátí), zvýšila se teplota fotoaparátu. Vypněte napájení a počkejte, než přístroj vychladne a bude znovu připraven ke snímání.
- Teplota fotoaparátu má tendenci růst, když nahráváte videa nepřetržitě, takže se fotoaparát může jevit jako zahřátý. Nejedná se o závadu. Může se také objevit [Přehřátí fotoaparátu. Nechte jej vychladnout.]. V takovém případě vypněte napájení a počkejte, než fotoaparát vychladne a bude znovu připraven ke snímání.
- Doby nepřetržitého snímání videa naleznete v části „[Doby nahrávání videa](#)“. Když je záznam videosekvence ukončen, můžete nahrát další opětovným stiskem tlačítka MOVIE. Nahrávání může skončit na ochranu přístroje. Záleží na teplotě přístroje nebo akumulátoru.

Příbuzné téma

- [Formát souboru \(video\)](#)
- [Nastavení filmů \(video\)](#)
- [Vybere způsob ostření \(Režim ostření\)](#)
- [Výběr oblasti ostření \(Oblast ostření\)](#)
- [Přiřazování často používaných funkcí tlačítkům \(Nast. Vlastní kláv.\) \(fotografie/video\)](#)
- [REC tlač. spouště \(video\)](#)
- [Nahrávání zvuku](#)
- [Doby nahrávání videa](#)

Digitální fotoaparát
ZV-1F

Snímání fotografií (Inteligentní auto)

Tato část popisuje, jak pořizovat fotografie v režimu [Inteligentní auto]. V režimu [Inteligentní auto] fotoaparát automaticky zaostří a určí expozici na základě podmínek snímání.

- 1 Tlačítkem Fotografie/Video/S&Q (A) vyberte režim fotografování.

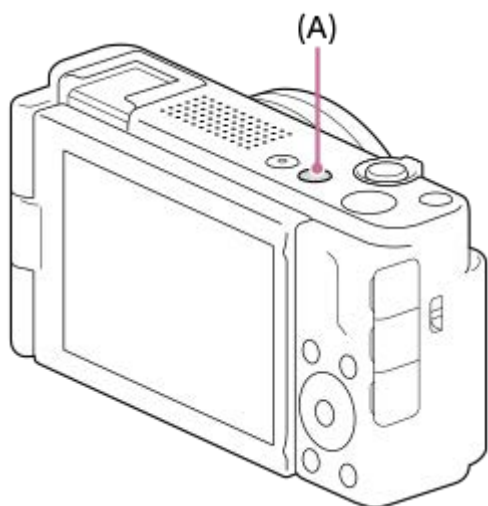

- Při každém stisknutí tlačítka se režim snímání přepne v tomto pořadí: režim snímání fotografií, režim nahrávání videa a režim zpomaleného/zrychleného nahrávání.

- 2 MENU →  (Snímání) → [Režim snímání] → [ Režim snímání] → [Inteligentní auto].

Režim snímání bude nastaven na  (Inteligentní auto).

- 3 Upravte úhel displeje a držte fotoaparát.

- 4 Fotoaparát namiřte na objekt.

- 5 Stisknutím tlačítka spouště napůl zaostříte.

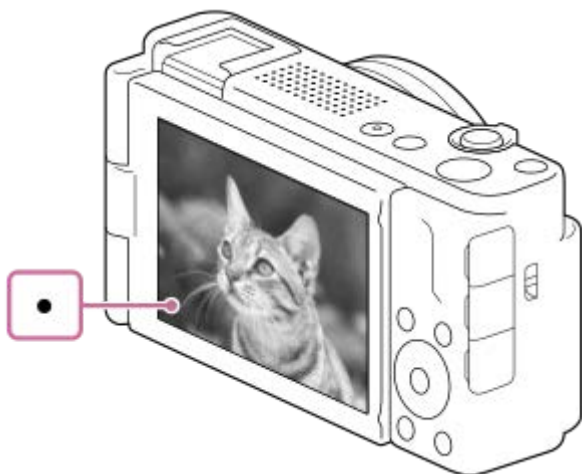

Až bude snímek zaostřen, ozve se zvukový signál a rozsvítí se indikátor (●).



- Nejkratší vzdálenost při fotografování je asi 5 cm (od objektivu).

6 Stiskněte tlačítko spouště zcela.

Pokud chcete vybrat režim ostření sami (Režim ostření / Oblast ostření)



Režim [ Režim ostření] nastavte podle podmínek fotografování. Polohu a rozsah ostření můžete specifikovat také pod položkou [ Oblast ostření].

Snímání při ostření na lidské oči

Funkce [ Rozp. subj. při AF] v [Rozpozn. subj.] je ve výchozích nastaveních povolena, takže můžete okamžitě použít funkci AF podle oka.

Snímání s ostřením uzamčeným na požadovaném objektu (zámek ostření)

Když zaostříte na objekt, zaostření se uzamkne, když je tlačítko spouště stisknuto napůl. Přepněte na požadovanou kompozici a stisknutím tlačítka spouště nadoraz pořídte snímek.

- Režim [ Režim ostření] nastavte na **AF-S** (AF na 1 snímek).
- Nastavení možnosti [ Oblast ostření] na [Pevně na střed] usnadňuje zaostření na objekty umístěné ve středu obrazovky.

Tip

- Když přístroj nemůže zaostřit automaticky, indikátor zaostřování bliká a pípnutí nezazní. Buď změňte kompozici záběru nebo změňte režim ostření nebo nastavení oblasti ostření.
- Výchozí nastavení funkce [Fce klep. na ikonu] je [Zapnuto], takže můžete pořizovat snímky také dotykem tlačítka spouště zobrazeného na displeji.

Poznámka

- Po snímání se zobrazí ikona, která říká, že se zapisují data. Nevytahujte paměťovou kartu, pokud je zobrazena tato ikona. Zabráníte tak tomu, aby snímky byly nahrávány normálně.

Příbuzné téma

- [Vybere způsob ostření \(Režim ostření\)](#)
- [Výběr oblasti ostření \(Oblast ostření\)](#)
- [Přehrávání fotografií](#)
- [Auto prohlíž. \(fotografie\)](#)

Digitální fotoaparát
ZV-1F

Vyhledávání funkcí v MENU

Zobrazené položky MENU se liší podle režimu snímání. V níže uvedené tabulce jsou režimy, ve kterých jsou jednotlivé položky MENU zobrazeny, označeny ikonami fotografie/video/S&Q.

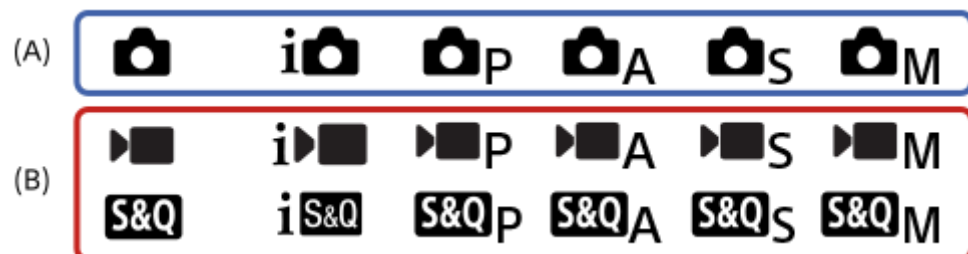

- : Položka menu se zobrazí, když je režim snímání nastaven na režimy snímání fotografií **(A)**.
- : Položka menu se zobrazí, když je režim snímání nastaven na režimy nahrávání videa **(B)**.
- : Položka menu se zobrazí, když je režim snímání nastaven na režimy snímání fotografií **(A)** nebo režimy nahrávání videa **(B)**.





















Záložka / (Snímání)

Skupiny		Položky menu
Kvalita obr./Zázn.		Kvalita JPEG
		Velik. sním. JPEG
		Poměr stran
		Formát souboru
		Nastavení filmů
		Nast. zpo.+zrych.
		Nast. zást. nahráv.
		RŠ při vys.ISO
		Barevný prostor
Média		Formátovat
		Obnov. DB sním.
		Zobr. info o médiu
Soubor		Nast. soub./slož.
		Výběr složky zázn.
		Nová složka
		Zapsat sériové č.
		Nast. souboru

Skupiny	  	Položky menu
Režim snímání	  	 Režim snímání
	  	 Režim snímání
	  	 Režim snímání
Režim pohonu	  	Režim pohonu
Závěrka/tichá	  	 Tichý režim
	  	Uvolnit bez karty
Nahrávání zvuku	  	Nahrávání zvuku
	  	Úroveň nahr. zvuku
	  	Redukce zvuku větru
	  	Zobr. úrov. zvuku
Stabiliz. obrazu	  	 SteadyShot
Zoom	  	 Rozsah Zoomu
	  	Rychlost zoomu
	  	 Zv. zoom. po kr.
Zobraz. snímání	  	 Zobr. rast. mřížky
	  	 Typ rastru mřížky
	  	Displej živ. náhledu
	  	Zvýr. běh. nahr.
Zobrazení značky	  	Zobrazení značky
	  	Značka středu
	  	Znač. pom. stran
	  	Bezpečná oblast
	  	Vodící mřížka
Možnost snímání	  	Nast. předs. prod.
	  	 Samospoušť

Záložka (Expozice/barva)

Skupiny	  	Položky menu
Expozice	  	Auto. pom. závěr.
	  	 ISO
Kompenz. expoz.	  	 Komp.expozice
Měření	  	 Režim měření

Skupiny	  S&Q	Položky menu
	  S&Q	 Obl.ve víceb. měř.
Vyvážení bílé	  S&Q	 Vyvážení bílé
	  S&Q	 Nast. prio. v AWB
Barva/Odstín	  S&Q	 Opt. dyn. rozs.
	  S&Q	 Kreativní vzhled
	  S&Q	 Profil obrazu
	  S&Q	 Efekt hladké pleti
Zobrazení zebry	  S&Q	 Zobrazení zebry
	  S&Q	 Úroveň zebry



























Záložka AF_{MF} (Ostření)

Skupiny	  S&Q	Položky menu
AF/MF	  S&Q	 Režim ostření
	  S&Q	Před-AF
	  S&Q	 Nastavit zaostření
Oblast ostření	  S&Q	 Oblast ostření
Rozpozn. subj.	  S&Q	 Rozp. subj. při AF
	  S&Q	 Cíl rozpoznávání
	  S&Q	Výběr prav./lev. oka
	  S&Q	 Zobr. rám. roz. s.
	  S&Q	Registrace obličeje
	  S&Q	 Prior. reg. oblič.
Asistent ostření	  S&Q	 Auto. zvětš. v MF
	  S&Q	Lupa zaostření
	  S&Q	 Doba zvětš. ostř.
	  S&Q	 Vých. zvětš. zaost.
	  S&Q	 Vých. zvětš. zaost.
Zobrazení obrysů	  S&Q	 Zobrazení obrysů
	  S&Q	 Úroveň obrysů
	  S&Q	 Barva obrysů

Záložka (Přehrávání)

Skupiny	  S&Q	Položky menu
Cíl přehrávání	  S&Q	Režim prohlížení
Zvětšení	  S&Q	 Zvětšit
	  S&Q	 Zvětšit vých. zvětš.
	  S&Q	 Zvětšit vých. pol.
Výběr/Poznámka	  S&Q	Chránit
	  S&Q	Hodnocení
	  S&Q	Nast. hod. (Vlast. kl.)
Vymazat	  S&Q	Vymazat
	  S&Q	 Odstr stisk 2x
	  S&Q	Vymaz.potvrzení
Upravit	  S&Q	Otočit
	  S&Q	Zachytit foto
Prohlížení	  S&Q	Nepř. přeh.,  Inter.
	  S&Q	Rych. přehr.,  Inter.
	  S&Q	Prezentace
Možnost přehráv.	  S&Q	Přehled snímků
	  S&Q	Zobr. jako skupinu
	  S&Q	Natočení displeje
	  S&Q	Zobr. sn. z urč. času



Záložka (Síť)

Skupiny	  S&Q	Položky menu
Přip. smartphonu	  S&Q	Registr. smartphonu
	  S&Q	 Vybr. sn. zař. a od.
	  S&Q	 Reset. stav přen.
	  S&Q	 Přip. běh. vyp. nap.
	  S&Q	 Nast. dálk. sním.
Přenést/Vzdál.	  S&Q	Dálkově z počítače
	  S&Q	Dálk. ovl. Bluetooth
Wi-Fi	  S&Q	Zobrazí info o Wi-Fi
	  S&Q	Reset SSID/Hesla
Bluetooth	  S&Q	Funkce Bluetooth

Skupiny	  S&Q	Položky menu
	  S&Q	Párování
	  S&Q	Správa spár. zařízení
	  S&Q	Zobr. adresu zařízení
Možnost sítě	  S&Q	Režim letadlo
	  S&Q	Uprav. Název zaříz.
	  S&Q	Reset síťových nast.

Záložka (Nastavení)

Skupiny	  S&Q	Položky menu
Oblast/Datum	  S&Q	 Jazyk
	  S&Q	Nast. obl./data/času
	  S&Q	Volič NTSC/PAL
Reset. nast.	  S&Q	Reset nastavení
Přizpůs. operace	  S&Q	 Nast. Vlastní kláv.
	  S&Q	 Nast. Vlastní kláv.
	  S&Q	 Nast. Vlastní kláv.
	  S&Q	Nastavení nabídky Fn
	  S&Q	Nast. DISP (zob.obr.)
	  S&Q	 REC tlač. spouště
Ovlád. dotykem	  S&Q	Dotyková obsluha
	  S&Q	Fce klep. na ikonu
	  S&Q	Tažení nahoru
	  S&Q	Dotyk. fce při sním.
Usnad. přístupu *	  S&Q	Čtení obrazovky
Displej	  S&Q	Jas displeje
	  S&Q	Směr převrac. disp.
Možnost displeje	  S&Q	Pomoc zobr. Gamma
	  S&Q	T. pom. zob. Gamma
	  S&Q	 Auto prohlíž.
Možnost napáj.	  S&Q	 Autom. vyp. disp.
	  S&Q	Zaháj. úsp. energie
	  S&Q	Vypnout s displejem

Skupiny	  	Položky menu
	  	Tepl. auto. vyp. nap.
Možnost zvuku	  	Nastavení hlasitosti
	  	Zvuk. signál (sním.)
	  	Zvuk.sig. (zač./kon.)
USB	  	Režim připojení USB
	  	Nastavení USB LUN
	  	Napájení USB
Externí výstup	  	 Rozlišení HDMI
	  	 Nast. výst. HDMI
	  	Zobraz. info. HDMI
	  	OVLÁDÁNÍ HDMI
Možnost nastav.	  	Indikátor NAHRÁV.
	  	Verze
	  	Ozn. o ochr. os. úd.

* Pouze pro některé modely

Záložka ☆ (Mé menu)

Skupiny	  	Položky menu
Nast. Mé menu	  	Přidat položku
	  	Seřadit položky
	  	Vymazat položku
	  	Vymazat stránku
	  	Vymazat vše
	  	Zobrazit z Mé menu

Poznámka

- Pořadí, ve kterém jsou zde záložky menu uvedeny, se liší od skutečného zobrazení.

Digitální fotoaparát
ZV-1F

Obsah této kapitoly

Následující obsah uvádí seznam funkcí popsaných v této kapitole („Používání funkcí snímání“). Z názvu každé položky můžete přejít na stránku popisující příslušné funkce.

Výběr režimu snímání

- Režim snímání (video)
- Režim snímání (S&Q)
- Režim snímání (fotografie): Inteligentní auto
- Režim snímání (fotografie): Program auto
- Režim snímání (fotografie): Priorita clony
- Režim snímání (fotografie): Priorita závěrky
- Režim snímání (fotografie): Ruční expozice
- Auto. pom. závěr.

Praktické funkce pro natáčení selfie videozáznamů a vlogů

- Nast. předs. prod.
- Rozmazané pozadí
- Samospoušť (video)

Ostření

- Vybere způsob ostření (Režim ostření)
- Výběr oblasti ostření (Oblast ostření)
- Ruční ostření (Nastavit zaostření)

Rozpoznání objektu

- Ostření na lidské oči
- Rozp. subj. při AF (fotografie/video)
- Cíl rozpoznávání (fotografie/video)
- Výběr prav./lev. oka
- Zobr. rám. roz. s. (fotografie/video)
- Registrace obličeje
- Prior. reg. oblič. (fotografie/video)

Používání funkcí ostření

- Standard ostření
- Volič AF/MF
- Před-AF
- Auto. zvětš. v MF (fotografie/video)
- Lupa zaostření
- Doba zvětš. ostř. (fotografie/video)
- Vých. zvětš. zaost. (video)
- Vých. zvětš. zaost. (fotografie)
- Zobrazení obrysů

Nastavení režimu expozice/měření

- Komp.expozice (fotografie/video)
- Zobrazení histogramu
- Opt. dyn. rozs. (fotografie/video)

- Režim měření (fotografie/video)
- Obl.ve víceb. měř. (fotografie/video)
- Zámek AE
- Zobrazení zebry

Výběr citlivosti ISO

- ISO (fotografie/video)

Vyvážení bílé

- Vyvážení bílé (fotografie/video)
- Zachycení standardní bílé barvy pro nastavení vyvážení bílé (vlastní vyvážení bílé)
- Nast. prio. v AWB (fotografie/video)

Přidávání efektů do snímků

- Kreativní vzhled (fotografie/video)
- Profil obrazu (fotografie/video)
- Efekt hladké pleti (fotografie/video)

Snímání s režimy pohonu (nepřetržité snímání / samospoušť)

- Režim pohonu
- Kontin. snímání
- Kont. pr. rychlosti
- Samo.(Jed.sní.)

Samospoušť (video)

Fce interval. sním.

Nastavení kvality snímku a formátu nahrávání

- Kvalita JPEG
- Velik. sním. JPEG
- Poměr stran
- Barevný prostor
- Formát souboru (video)
- Nastavení filmů (video)
- Nast. zpo.+zrych.
- Nast. zást. nahráv.

Používání dotykových funkcí

- Dotyková obsluha
- Fce klep. na ikonu
- Tažení nahoru
- Dotyk. fce při sním.
- Ostření pomocí dotykového ovládání (Zaostř. dotykem)
- Spuštění sledování pomocí dotykového ovládání (Sledování dotyk.)
- Fotografování pomocí dotykového ovládání (Dotyk. závěrka)

Nastavení závěrky

- Tichý režim (fotografie/video)
- Uvolnit bez karty

Používání zoomu

- Funkce zoomu dostupné s tímto přístrojem
- Zoom
- Rozsah Zoomu (fotografie/video)

- Rychlost zoomu
- Zv. zoom. po kr. (fotografie/video)
- Rozsah zoomu

Redukce rozmazání

- SteadyShot (video)

Redukce šumu

- RŠ při vys.ISO

Nastavení zobrazení na displeji při snímání

- Auto prohlíž. (fotografie)
- Zobr. rast. mřížky (fotografie/video)
- Typ rastru mřížky (fotografie/video)
- Displej živ. náhledu
- Monitoring jasu
- Zvýr. běh. nahr.
- Zobrazení značky
- Pomoc zobr. Gamma
- T. pom. zob. Gamma

Nahrávání zvuku videa

- Nahrávání zvuku
- Úroveň nahr. zvuku
- Redukce zvuku větru
- Zobr. úrov. zvuku



Živé streamování videa a zvuku (Stream. USB)

Digitální fotoaparát
ZV-1F

Režim snímání (video)



Můžete nastavit režim snímání pro nahrávání videa.

- 1 Stisknutím tlačítka Fotografie/Video/S&Q vyberte režim nahrávání videa.
- 2 MENU →  (Snímání) → [Režim snímání] → [ Režim snímání] → požadovaný režim snímání.

Podrobnosti o položkách menu

(Intelligentní auto) :

Umožňuje natáčet videa s fotoaparátem, který používá vhodná automatická nastavení.

P (Program auto) :

Umožňuje snímat s expozicí (rychlost závěrky a hodnota clony) nastavenou automaticky.

A (Priorita clony) :

Umožňuje snímat po ručním nastavení hodnoty clony.

S (Priorita závěrky) :

Umožňuje snímat po ručním nastavení rychlosti závěrky.

M (Ruční expozice) :

Umožňuje snímat po ručním nastavení expozice (rychlosti závěrky a hodnoty clony).

Příbuzné téma

- [Snímání videa \(Intelligentní auto\)](#)

Digitální fotoaparát
ZV-1F

Režim snímání (S&Q)



Můžete nastavit režim snímání pro nahrávání zpomaleného/zrychleného videa. Nastavení snímání a rychlost přehrávání lze změnit v [**S&Q** Nast. zpo.+zrych.].

- 1 Stisknutím tlačítka Fotografie/Video/S&Q vyberte režim zpomaleného/zrychleného nahrávání.
- 2 MENU → (Snímání) → [Režim snímání] → [**S&Q** Režim snímání] → požadovaný režim snímání.

Podrobnosti o položkách menu

i S&Q (Inteligentní auto) :

Umožňuje natáčet zpomalená/zrychlená videa s fotoaparátem, který používá vhodná automatická nastavení.

S&Q P (Program auto) :

Umožňuje snímat s expozicí (rychlost závěrky a hodnota clony) nastavenou automaticky.

S&Q A (Priorita clony) :

Umožňuje snímat po ručním nastavení hodnoty clony.

S&Q S (Priorita závěrky) :

Umožňuje snímat po ručním nastavení rychlosti závěrky.

S&Q M (Ruční expozice) :

Umožňuje snímat po ručním nastavení expozice (rychlosti závěrky a hodnoty clony).

Digitální fotoaparát
ZV-1F

Režim snímání (fotografie)



Režim snímání pro fotografování můžete nastavit podle objektu, který chcete snímat, nebo funkce, kterou chcete upravit.

- 1 Stisknutím tlačítka Fotografie/Video/S&Q vyberte režim snímání fotografií.
- 2 MENU → (Snímání) → [Režim snímání] → [Režim snímání] → požadovaný režim snímání.

Podrobnosti o položkách menu

(Inteligentní auto) :

Umožňuje pořizování fotografií s fotoaparátem automaticky přizpůsobeným na vhodná nastavení.

(Program auto) :

Umožňuje snímání s expozicí (rychlost závěrky a hodnota clony (hodnota F)) nastavenou automaticky. Můžete také vybrat různá nastavení pomocí menu.

(Priorita clony) :

Umožňuje nastavit clonu a snímání, když chcete rozmazat pozadí atd.

(Priorita závěrky) :

Umožňuje snímání rychle se pohybujících objektů atd. s ručním nastavením rychlosti závěrky.

(Ruční expozice) :

Umožňuje fotografovat statické snímky s požadovanou expozicí nastavením expozice (rychlosti závěrky a hodnoty clony (hodnota F)).

Příbuzné téma

- [Režim snímání \(fotografie\): Inteligentní auto](#)
- [Režim snímání \(fotografie\): Program auto](#)
- [Režim snímání \(fotografie\): Priorita clony](#)
- [Režim snímání \(fotografie\): Priorita závěrky](#)
- [Režim snímání \(fotografie\): Ruční expozice](#)

Digitální fotoaparát
ZV-1F

Režim snímání (fotografie): Inteligentní auto



Fotoaparát pořizuje fotografie s automatickým nastavením.

- 1 Stisknutím tlačítka Fotografie/Video/S&Q vyberte režim snímání fotografií.
- 2 MENU → (Snímání) → [Režim snímání] → [Režim snímání] → [Inteligentní auto].
- 3 Fotoaparát namiřte na objekt.
- 4 Upravte zaostření a pořídte snímek.

Tip

- Pokud fotoaparát zjistí, že se objekt pohybuje, objeví se značka (pohyb).

Poznámka

- V režimu [Inteligentní auto] jsou parametry [ISO] a [Vyvážení bílé] nastaveny automaticky a nemůžete si je upravit sami.

Příbuzné téma



- [Rozmazané pozadí](#)

Digitální fotoaparát
ZV-1F

Režim snímání (fotografie): Program auto



Umožňuje snímat s expozicí (rychlost závěrky a hodnota clony) nastavenou automaticky. Můžete nastavit funkce pro snímání, například [ ISO].

- 1 Stisknutím tlačítka Fotografie/Video/S&Q vyberte režim snímání fotografií.
- 2 MENU →  (Snímání) → [Režim snímání] → [ Režim snímání] → [Program auto].
- 3 Nastavte funkce pro snímání na požadovaná nastavení.
- 4 Nastavte zaostření a pořídte snímek objektu.

Posun programu

Kombinaci rychlosti závěrky a clony (hodnoty F) lze upravit beze změny příslušné expozice nastavené fotoaparátem. Otáčením řídicího kolečka vyberte kombinaci hodnoty clony a rychlosti závěrky.

- Když otočíte řídicím kolečkem, změní se „P“ na obrazovce na „P*“.
- Chcete-li zrušit Posun programu, nastavte jiný režim snímání než [Program auto] nebo vypněte fotoaparát.

Poznámka



- Podle jasu prostředí je možné, že se posun programu nepoužije.
- Nastavte režim snímání na jiný než „P“ nebo vypněte napájení, abyste zrušili nastavení, které jste udělali.
- Když se změní jas, změní se také clona (hodnota F) a rychlost závěrky, ale hodnota posunu zůstane.

Digitální fotoaparát
ZV-1F

Režim snímání (fotografie): Priorita clony



Můžete snímat, když nastavíte clonu a změníte rozsah zaostření nebo když rozostříte pozadí.

- 1 **Stisknutím tlačítka Fotografie/Video/S&Q vyberte režim snímání fotografií.**
- 2 **MENU →  (Snímání) → [Režim snímání] → [ Režim snímání] → [Priorita clony].**
- 3 **Vyberte požadovanou hodnotu otočením řídicího kolečka.**
 - Nižší hodnota F: Objekt je zaostřen, ale objekty před ním a za ním jsou rozmazané.
 - Vyšší hodnota F: Objekt a jeho pozadí a popředí jsou celé zaostřené.
 - Pokud není hodnota clony, kterou jste nastavili, vhodná pro správnou expozici, bude rychlost závěrky na obrazovce snímání blikat. Pokud se to stane, změňte rychlost závěrky.
- 4 **Nastavte zaostření a pořídte snímek objektu.**

Rychlost závěrky se automaticky nastaví tak, aby bylo dosaženo správné expozice.

Poznámka

- Jas snímku na displeji se může lišit od skutečného pořízeného snímku.

Režim snímání (fotografie): Priorita závěrky



Pohyb pohybujícího se objektu můžete vyjádřit různými způsoby nastavení rychlosti závěrky, například v momentě pohybu vysokou rychlostí závěrky nebo se stínem s nízkou rychlostí závěrky.

- 1 Stisknutím tlačítka Fotografie/Video/S&Q vyberte režim snímání fotografií.**
- 2 MENU → (Snímání) → [Režim snímání] → [Režim snímání] → [Priorita závěrky].**
- 3 Vyberte požadovanou hodnotu otočením řídicího kolečka.**
 - Pokud nelze po nastavení získat správnou expozici, bude na obrazovce snímání blikat hodnota clony. Pokud se to stane, změňte rychlost závěrky.
- 4 Nastavte zaostření a pořídte snímek objektu.**

Clona se nastaví automaticky pro získání správné expozice.

Tip

- Pokud používáte pomalou rychlost závěrky, použijte stativ, abyste předešli otřesům fotoaparátu.
- Když snímáte halové sporty, nastavte citlivost ISO na vyšší hodnotu.

Poznámka

- V režimu s prioritou rychlosti závěrky se nezobrazuje symbol varování SteadyShot.
- Jas snímku na displeji se může lišit od skutečného pořízeného snímku.

Digitální fotoaparát
ZV-1F

Režim snímání (fotografie): Ruční expozice



Můžete snímat s požadovaným nastavením expozice, když nastavíte rychlost závěrky a clonu.

- 1 Stisknutím tlačítka Fotografie/Video/S&Q vyberte režim snímání fotografií.
- 2 MENU → (Snímání) → [Režim snímání] → [Režim snímání] → [Ruční expozice].
- 3 Stisknutím spodní strany řídicího kolečka vyberte rychlost závěrky nebo hodnotu clony a pak otočením řídicího kolečka vyberte hodnotu.
 - Můžete také nastavit [ISO] na [ISO AUTO] v režimu ruční expozice. Hodnota ISO se automaticky změní tak, aby bylo dosaženo správné expozice pomocí hodnoty clony a rychlosti závěrky, které jste nastavili.
 - Když je [ISO] nastaveno na [ISO AUTO], bude indikátor hodnoty ISO blikat, pokud hodnota, kterou jste nastavili, není vhodná pro správnou expozici. Pokud se to stane, změňte rychlost závěrky nebo hodnotu clony.
 - Když je [ISO] nastaveno na něco jiného než [ISO AUTO], použijte MM (ruční měření)*, abyste zkontrolovali hodnotu expozice.
Směrem k +: Snímky budou jasnější.
Směrem -: Snímky budou tmavší.
0: Vhodná expozice analyzovaná fotoaparátem.

* Označuje nad/pod vhodnou expozicí.
- 4 Nastavte zaostření a pořídte snímek objektu.

Tip

- Kombinaci rychlosti závěrky a clony (hodnoty F) můžete změnit, aniž byste měnili nastavené hodnoty expozice (ruční posun). Pomocí vlastního nastavení tlačítek přiřadte požadovanému tlačítku funkce [Fixace AEL] nebo [Přepnutí AEL] a poté při stisknutí tohoto tlačítka otáčejte řídicím kolečkem.

Poznámka

- Když množství okolního světla překročí rozsah měření ručním měřením, bude indikátor ručního měření blikat.
- Jas snímku na displeji se může lišit od skutečného pořízeného snímku.

Příbuzné téma

- [ISO \(fotografie/video\)](#)

Digitální fotoaparát
ZV-1F

Auto. pom. závěr.



Nastavte, zda se při nahrávání videa bude rychlost závěrky nastavovat automaticky, když je objekt tmavý. Tuto funkci nelze použít při zpomaleném/zrychleném snímání.

1 MENU → (Expozice/barva) → [Expozice] → [Auto. pom. závěr.] → požadované nastavení.

Podrobnosti o položkách menu

Zapnuto:

Používá automatickou pomalou závěrku. Při snímání na tmavých místech se rychlost závěrky automaticky zpomalí. Když nahráváte na tmavých místech, můžete šum na videu redukovat použitím pomalé rychlosti závěrky.

Vypnuto:

Nepoužívá automatickou pomalou závěrku. Nahrané video bude tmavší, než když je vybráno [Zapnuto], ale můžete nahrávat videa s hladšími přechody a menším rozmazáním objektů.

Poznámka

- Funkce [Auto. pom. závěr.] nepracuje v následujících situacích:
 - (Priorita závěrky)
 - (Ruční expozice)
 - Když je [ISO] nastaven na něco jiného než [ISO AUTO].



Digitální fotoaparát
ZV-1F

Nast. předs. prod.





Nastavení fotoaparátu jsou optimálně nakonfigurována pro situace, jako například snímání videa pro recenze produktů. Fotoaparát má tendenci zaostřit na objekty, které jsou mu blíže.

1 Stisknutím tlačítka  (Nast. předs. prod.) zapnete nebo vypnete funkci [Nast. předs. prod.].

Funkci [Nast. předs. prod.] můžete také zapnout nebo vypnout výběrem MENU →  /  (Snímání) → [Možnost snímání].

Podrobnosti o položkách menu

Zapnuto:

Snímá s optimálními nastaveními pro recenze produktů. [ Rozp. subj. při AF] z nabídky [Rozpozn. subj.] je uzamčen ve stavu [Vypnuto] a [ Oblast ostření] je uzamčen jako [Bod: M].

Vypnuto:

Snímá v režimu běžného snímání.

Tip

- Při zaostřování na výrobek nastavte jeho polohu tak, aby zakrýval rámeček uprostřed displeje.
- Při používání digitálního zoomu se rámeček ve středu displeje nezobrazí. Polohu objektu upravte tak, aby se objekt nacházel ve středu displeje.

Poznámka

- Nastavení pro [Nast. předs. prod.] nelze změnit při nahrávání videa.

Digitální fotoaparát
ZV-1F

Rozmazané pozadí







Při snímání fotografií nebo nahrávání videa můžete změnit úroveň rozostření pozadí jednoduše stisknutím tlačítka.

1 Stiskněte opakovaně tlačítko (Rozmazané pozadí).



Když stisknete tlačítko, aktivuje se režim [Rozmazané pozadí] a pozadí se rozostří. Poté se úroveň rozostření pozadí přepíná při každém stisknutí tlačítka mezi stavy „Rozostření“ a „Jasně“.

- Když stisknete tlačítko Fotografie/Video/S&Q, fotoaparát se vrátí do běžného režimu snímání a obnoví se předchozí hodnota clony.

Tip

- Hodnota clony se uzamkne a místo hodnoty clony v režimu [Rozmazané pozadí] bude označena ikona  (Rozostření) nebo  (Jasně). Při označení  (Rozostření) je hodnota clony uzamčena na cloně otevřené dokořán. Při označení  (Jasně) je hodnota clony uzamčena na F5,6.



Poznámka

- Když provedete následující operace, režim [Rozmazané pozadí] se zruší, fotoaparát se vrátí do běžného režimu snímání a clona se vrátí na předchozí hodnotu:
 - Vypnutí a opětovné zapnutí napájení
 - Stisknutí tlačítka Fotografie/Video/S&Q
 - Stisknutí tlačítka MENU
 - Změna hodnoty clony pomocí řídicího kolečka, když je režim snímání nastaven na [Priorita clony] nebo [Ruční expozice]
 -  Komp.expozice
 - Provádění operace Posun programu nebo Ruční posun
- I když stisknete tlačítko, nemůžete při použití funkce [ Nastavit zaostření] nebo [Lupa zaostření] v režimu [Rozmazané pozadí] měnit úroveň rozostření.
- Podle režimu snímání a podmínek snímání nemusí být fotoaparát schopen získat optimální expozici kvůli uzamčení hodnoty clony v režimu [Rozmazané pozadí].



Samospoušť (video)



Při natáčení videa můžete začít natáčet se samospouští.

- 1 Stiskněte  /  (Režim pohonu) řídicího kolečka.**

Zobrazí se stránka nastavení [ Samospoušť].

 - Režim řízení lze nastavit také výběrem MENU →  (Snímání) → [Možnost snímání] → [ Samospoušť].
- 2 Pomocí řídicího kolečka vyberte [Zapnuto] a nastavte požadovanou dobu odpočítávání.**

 - Odložení zahájení nahrávání: Nastaví dobu odpočítávání do začátku nahrávání videa. (3 s/5 s/10 s)
 - Opakování: Nastaví, zda se bude samospoušť videa opakovat. (Opakovat/Pou. jedn.)
Pokud vyberete [Opakovat], samospoušť videa bude aktivována opakovaně i po dokončení natáčení videa.
Pokud vyberete [Pou. jedn.], samospoušť se po dokončení záznamu videa zruší a fotoaparát se vrátí do normálního pohotovostního režimu záznamu videa.
- 3 Upravte zaostření a stiskněte tlačítko MOVIE (video).**

Když se na stránce pohotovostního režimu záznamu zobrazí odpočítávání, indikátor samospouště začne blikat, ozve se zvukový signál a po uplynutí určeného počtu sekund se spustí záznam.

 - Chcete-li záznam ukončit, stiskněte tlačítko MOVIE znovu.

Podrobnosti o položkách menu

Zapnuto:

Použije funkci samospouště videa.

Vypnuto:

Nepoužije funkci samospouště videa.

Tip

- Chcete-li odpočítávání samospouště zastavit, stiskněte tlačítko MOVIE znovu nebo stiskněte tlačítko, na které byla přiřazena funkce [ Samospoušť].

Poznámka

- Když v režimu snímání fotografie stisknete tlačítko MOVIE a začnete natáčet video, funkce [ Samospoušť] nebude pracovat.

Digitální fotoaparát
ZV-1F

Vybere způsob ostření (Režim ostření)



Vybere způsob zaostřování, který je vhodný pro pohyb objektu.

1 MENU → AF_{MF} (Ostření) → [AF/MF] → [Režim ostření] → požadované nastavení.

Podrobnosti o položkách menu

AF-S AF na 1 snímek (pouze při fotografování statických snímků)

Přístroj uzamkne ostření, jakmile je zaostřeno. Použijte, když se objekt nepohybuje.

AF-C Průběžné AF (pouze při natáčení videa)

Při natáčení videa fotoaparát pokračuje v zaostřování.

MF Ruč. zaost.:

Upraví zaostření ručně. Pokud nemůžete zaostřit na požadovaný objekt automatickým ostřením, použijte [Ruč. zaost.].

Indikátor ostření

● (svítí):

Objekt je zaostřen a ostření je uzamčeno.

● (bliká):

Objekt není zaostřen.

Objekty, na které je obtížné zaostřit automaticky

- Tmavé a vzdálené objekty
- Objekty s malým kontrastem
- Objekty za sklem
- Rychle se pohybující objekty
- Plochy odrážející světlo nebo lesklé plochy
- Blikající světlo
- Objekty v protisvětle
- Stále se opakující vzory, například průčelí budov
- Objekty v oblasti ostření s různými ohniskovými vzdálenostmi.

Tip

- Když nastavíte v režimu [Ruč. zaost.] ostření na nekonečno, pohledem na displej se ujistěte, že je zaostřen dostatečně vzdálený objekt.

Poznámka

- V režimu snímání videa je k dispozici pouze [Průběžné AF] a [Ruč. zaost.].

Příbuzné téma

- [Výběr oblasti ostření \(Oblast ostření\)](#)
- [Přiřazování často používaných funkcí tlačítkům \(Nast. Vlastní kláv.\) \(fotografie/video\)](#)
- [Ruční ostření \(Nastavit zaostření\)](#)

5-041-857-61(1) Copyright 2022 Sony Corporation

Digitální fotoaparát
ZV-1F

Výběr oblasti ostření (Oblast ostření)



Při snímání s automatickým ostřením nastavte typ rámečku ostření. Vyberte režim podle objektu.

1 MENU → AF_{MF} (Ostření) → [Oblast ostření] → [Oblast ostření] → požadované nastavení.

Podrobnosti o položkách menu

Široká:

Zaostří na objekt a automaticky pokryje celý displej. Když v režimu fotografování stisknete tlačítko spouště napůl, kolem zaostřené oblasti se objeví zelený rámeček.

Zóna:

Vyberte zónu na displeji, na kterou chcete zaostřit, a přístroj automaticky vybere oblast ostření.

Pevně na střed:

Automaticky zaostří na objekt ve středu snímku. Pro kompozici, kterou chcete, použijte spolu s funkcí uzamčení ostření.

Bod: S/Bod: M/Bod: L:

Umožní posunout rámeček ostření na požadované místo na displeji a zaostřit na extrémně malý objekt v úzkém výřezu.

Rozšířený bod:

Pokud má přístroj problémy při zaostření na jeden vybraný bod, použije ostřicí body kolem [Bodové] jako druhotnou oblast priority k dosažení ostření.

Poznámka

- Oblast ostření se možná při nepřetržitém snímání, nebo když stisknete závěrku nadoraz, hned nerozsvítí.

Příklady zobrazení rámečku ostření

Rámeček ostření se liší následovně.

Při ostření na větší oblast

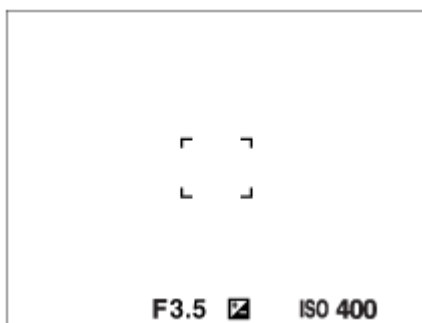

Při ostření na menší oblast

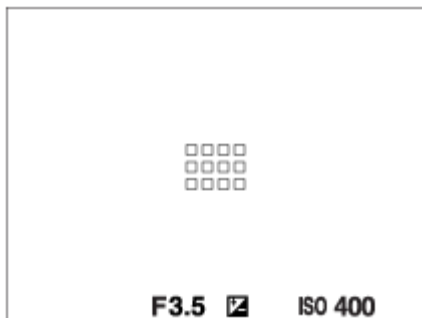

- Když je [Oblast ostření] nastavena na [Široká] nebo [Zóna], může se rámeček ostření přepínat mezi „Při ostření na větší oblast“ a „Při ostření na menší oblast“ podle objektu nebo situace.

Když je zaostřeno automaticky podle celého displeje

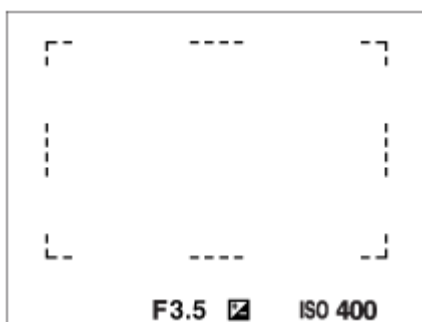

- Když používáte funkci zoomu, nastavení [Oblast ostření] je zrušeno a rámeček ostření se zobrazí tečkovaně. Funkce automatické ostření (AF) s prioritou na středu a okolo něj.

Přesun oblasti ostření

- Když je [Oblast ostření] nastavena na [Zóna], [Bodové] nebo [Rozšířený bod], pokud stisknete tlačítko, ke kterému je přiřazeno [Standard ostření], můžete snímat a současně pohybovat rámečkem ostření pomocí horní/spodní/levé/pravé strany řídicího kolečka. Pro návrat ostřicího rámečku do středu displeje stiskněte tlačítko (vymazat) při posunu rámečku. Když chcete změnit nastavení pro snímání pomocí řídicího kolečka, stiskněte tlačítko, ke kterému je přiřazeno [Standard ostření].

Tip

- Rámeček ostření můžete rychle přesunout, když se jej dotknete a přetáhnete ho na displeji. Nastavte [Dotyková obsluha] na [Zapnuto] a předem nastavte [Dotyk. fce při sním.] na [Zaostř. dotykem].

Poznámka

- Při posouvání rámečku ostření nemůžete provádět funkce přiřazené řídicímu kolečku nebo tlačítku (vymazat).

Příbuzné téma

- [Vybere způsob ostření \(Režim ostření\)](#)
- [Dotyková obsluha](#)
- [Ostření pomocí dotykového ovládání \(Zaostř. dotykem\)](#)

5-041-857-61(1) Copyright 2022 Sony Corporation

Digitální fotoaparát
ZV-1F

Sledování objektu (funkce sledování)

Tento fotoaparát má funkci sledování objektu, která sleduje objekt a označuje jej ostřicím rámečkem.

- Příbuzné funkce naleznete v „Příbuzné téma“ ve spodní části této stránky.

Nastavení začáteční polohy pro sledování pomocí dotyku ([Sledování dotyk.] v [Dotyk. fce při sním.])

Objekt, který se má sledovat, můžete nastavit dotykem na displej.

- Tato funkce je dostupná, pokud je režim [ Režim ostření] nastaven na [AF na 1 snímek] (při fotografování) nebo [Průběžné AF] (při natáčení videa).

Příbuzné téma

- [Vybere způsob ostření \(Režim ostření\)](#)
- [Spuštění sledování pomocí dotykového ovládání \(Sledování dotyk.\)](#)

Digitální fotoaparát
ZV-1F

Ruční ostření (Nastavit zaostření)



Když je obtížné správně zaostřit v režimu automatického ostření, můžete zaostřit ručně.

- 1 MENU → AF_{MF} (Ostření) → [AF/MF] → [Režim ostření] → [Ruč. zaost.].
- 2 MENU → AF_{MF} (Ostření) → [AF/MF] → [Nastavit zaostření].
Objeví se obrazovka pro ruční zaostřování.
- 3 Pro zaostření stiskněte levou / pravou stranu řídicího kolečka nebo otočte řídicím kolečkem.
 - Ohnisková vzdálenost se zobrazí na displeji.
 - Pro umožnění jemného nastavení zaostření za různých podmínek lze indikátor ostření přesunout za nekonečno. Když chcete ostřit na nekonečno, neposunujte indikátor na konec lišty. Místo toho upravte zaostření při kontrole displeje.
 - Chcete-li se vrátit na obrazovku snímání, stiskněte střed řídicího kolečka.

Tip

- Pomocí [Auto. zvětš. v MF] můžete ručně zaostřit snadněji, protože snímek se automaticky zvětší při ručním nastavení ostření. Při zobrazení zvětšeného snímku můžete použít horní / spodní / levou / pravou stranu řídicího kolečka, abyste nastavili, kterou část snímku chcete zvětšit. Otočením řídicího kolečka zaostřete.
- Když používáte [Zobrazení obrysů], obrysy zaostřené oblasti se zvýrazní pomocí specifické barvy. Tato funkce umožňuje snadno zkontrolovat zaostření.
- Stránku pro ruční zaostřování lze zobrazit při fotografování v režimu ručního ostření stisknutím tlačítka, k němuž jste pomocí funkce [Nast. Vlastní kláv.] nebo [Nast. Vlastní kláv.] přiřadili parametr [Standard ostření].

Poznámka

- Ručně nastavené vzdálenosti ostření se zruší, když znovu vyberete [Režim ostření].
- Zobrazená vzdálenost ostření je pouze orientační.

Příbuzné téma

- [Auto. zvětš. v MF \(fotografie/video\)](#)
- [Zobrazení obrysů](#)











Digitální fotoaparát
ZV-1F

Ostření na lidské oči

Fotoaparát dokáže automaticky rozpoznat obličeje a oči a zaostřit na oči.

Následující popis se vztahuje na případy, kdy je cílem rozpoznání člověk. Lze rozpoznat obličeje až 8 objektů.

Existují dva způsoby ostření na oči, každý z nich se liší podle specifikací. Vhodný způsob vyberte podle svého záměru.



Položka	Funkce [ Rozp. subj. při AF]	Funkce [Rozp. subjektu, AF] prostřednictvím vlastní klávesy
Charakteristiky	Fotoaparát rozpozná obličeje/oči s vyšší prioritou.	Fotoaparát rozpozná výhradně obličeje/oči.
Příprava	<ul style="list-style-type: none"> • Vyberte položku [ Rozp. subj. při AF] → [Zapnuto]. • Vyberte položku [ Cíl rozpoznávání] → [Člověk]. 	Funkci [Rozp. subjektu, AF] přiřadte požadované klávese pomocí [ Nast. Vlastní kláv.].
Jak zaostřit	Stiskněte tlačítko spouště napůl.	Stiskněte tlačítko, které jste přiřadili funkci [Rozp. subjektu, AF] *.
Podrobnosti o funkci	<ul style="list-style-type: none"> • Když fotoaparát rozpozná obličeje nebo oči uvnitř či v okolí úseku s označením [ Oblast ostření], zaostří na obličeje nebo oči s vyšší prioritou. • Pokud fotoaparát nerozpozná žádné obličeje ani oči uvnitř či v okolí úseku s označením [ Oblast ostření], zaostří na jiný rozpoznatelný objekt. 	<ul style="list-style-type: none"> • Fotoaparát ostří kdekoli na displeji výhradně na obličeje nebo oči bez ohledu na nastavení [ Oblast ostření]. • Fotoaparát nezaostří automaticky na jiný objekt, pokud kdekoli na displeji nerozpozná obličej nebo oči.
Režim ostření	Řídí se nastavením označeným pomocí možnosti [ Režim ostření].	Řídí se nastavením označeným pomocí možnosti [ Režim ostření].
Oblast ostření	Řídí se nastavením označeným pomocí možnosti [ Oblast ostření].	Oblastí ostření se dočasně stane celý displej bez ohledu na nastavení [ Oblast ostření].

* Bez ohledu na to, zda je funkce [ Rozp. subj. při AF] nastavena jako [Zapnuto] nebo [Vypnuto], přiřadili jste funkci [Rozp. subjektu, AF] na individuálně zvolené tlačítko a můžete tak [Rozp. subjektu, AF] stiskem tohoto individuálního tlačítka použít.

[Rozp. subjektu, AF] podle vlastní klávesy



Tuto funkci lze použít přiřazením funkce [Rozp. subjektu, AF] na individuálně zvolené tlačítko. Fotoaparát může ostřit na oči po celou dobu, kdy držíte klávesu. To se hodí, když chcete automatické ostření použít dočasně na celém displeji bez ohledu na nastavení pro [ Oblast ostření].

Pokud fotoaparát nerozpozná žádné obličeje ani oči, automatické ostření neproběhne.

1. MENU →  (Nastavení) → [Přízpůs. operace] → [ Nast. Vlastní kláv.] → požadované tlačítko, pak přiřadte funkci [Rozp. subjektu, AF] tlačítku.
2. MENU → AF_{MF} (Ostření) → [Rozpozn. subj.] → [ Cíl rozpoznávání] → [Člověk].
3. Namiřte fotoaparát na obličej osoby a stiskněte tlačítko, kterému jste přiřadili funkci [Rozp. subjektu, AF].

Při stisknutí klávese stiskněte tlačítko spouště.

Zaostření na oči zvířete

Před snímáním nastavte [ Cíl rozpoznávání] na [Zvíře ()].

Pokud je cílem rozpoznávání zvíře, lze oči detekovat pouze během fotografování.

Tip









- Nastavení [ Zobr. rám. roz. s.] na [Zapnuto] usnadňuje kontrolu stavu detekce obličeje nebo očí.

Poznámka

- V následujících situacích může být zaostření na oči obtížné:

- Když má osoba sluneční brýle.
- Když jsou oči zakryty vlasy.
- Ve slabém světle nebo protisvětle.
- Když jsou oči zavřené.
- Když je objekt ve stínu.
- Když není na objekt zaostřeno.
- Když se objekt příliš pohybuje.

Jsou také další situace, kdy nebude možné zaostřit na oči.

- Pokud fotoaparát nemůže zaostřit na oči osoby, rozpozná a zaostří na obličej. Fotoaparát nemůže zaostřit na oči, pokud nerozpozná žádný obličej osoby.
- Za jistých podmínek nemusí fotoaparát rozpoznat obličeje vůbec, případně může náhodně rozpoznat jako obličeje jiné objekty.
- Fotoaparát nemůže rozpoznat obličeje nebo oči v následujících situacích:
 - Při používání funkce digitální zoom
- Fotoaparát nerozpozná obličeje při natáčení videa v následujících situacích:
 - Když je parametr [ Formát souboru] nastaven na [XAVC S 4K] a možnost [ Zástupné nahráv.] z nabídky [ Nast. zást. nahráv.] nastavena na [Zapnuto]
 - Když je parametr [ Formát souboru] nastaven na [XAVC S 4K], možnost [Sním. frekv. záz.] z nabídky [ Nastavení filmů] nastavena na [30p], a položka [Nah.méd.běh.výst.HDMI] z nabídky [ Nast. výst. HDMI] nastavena na [Zapnuto]
 - Když je parametr [ Formát souboru] nastaven na [XAVC S 4K] a možnost [Dálk. z počítače] z nabídky [Dálkově z počítače] nastavena na [Zapnuto]
 - Když je parametr [ Formát souboru] nastaven na [XAVC S 4K] a provádíte vzdálené snímání přes smartphone
 - Když je parametr [ Formát souboru] nastaven na [XAVC S HD] a možnost [Sním. frekv. záz.] z nabídky [ Nastavení filmů] nastavena na [120p]/[100p]

Příbuzné téma

- [Rozp. subj. při AF \(fotografie/video\)](#)
- [Cíl rozpoznávání \(fotografie/video\)](#)
- [Výběr prav./lev. oka](#)
- [Zobr. rám. roz. s. \(fotografie/video\)](#)
- [Vybere způsob ostření \(Režim ostření\)](#)
- [Výběr oblasti ostření \(Oblast ostření\)](#)

Digitální fotoaparát
ZV-1F

Rozp. subj. při AF (fotografie/video)



Určuje, zda fotoaparát rozpozná obličej nebo oči uvnitř oblasti ostření během provádění automatického ostření, a poté zaostří na oči automaticky.

1 MENU → AF_{MF} (Ostření) → [Rozpozn. subj.] → [Rozp. subj. při AF] → požadované nastavení.

Podrobnosti o položkách menu

Zapnuto:

Zaostří přednostně na obličej nebo oči, pokud se obličej nebo oči nachází uvnitř nebo v okolí zadané oblasti ostření.

Vypnuto:

Při automatickém ostření neupřednostňuje obličej ani oči.

Tip

- Když je funkce [Rozp. subj. při AF] přiřazena požadované klávese pomocí [Nast. Vlastní kláv.] nebo [Nast. Vlastní kláv.], můžete funkci [Rozp. subj. při AF] zapnout nebo vypnout stisknutím klávesy.

Poznámka

- Pokud fotoaparát nerozpozná žádné obličej ani oči uvnitř či v okolí označené oblasti ostření, zaostří na jiný objekt, který fotoaparát dokáže rozpoznat.

Příbuzné téma

- [Ostření na lidské oči](#)

Digitální fotoaparát
ZV-1F

Cíl rozpoznávání (fotografie/video)



Pomocí funkce [ Rozp. subj. při AF] vybere cíl, který má být rozpoznán.

1 MENU → AF_{MF} (Ostření) → [Rozpozn. subj.] → [ Cíl rozpoznávání] → požadované nastavení.

Podrobnosti o položkách menu

Člověk:

Rozpoznává obličeje/oči osob.







Zvíře ():

Rozpoznává oči zvířat.

Tip

- Chcete-li, aby fotoaparát rozpoznal zvířecí oči, vytvořte kompozici záběru tak, aby oči zvířete a nos byly v úhlu pohledu. Jakmile proběhne zaostření na obličej zvířete, bude snazší rozpoznat jeho oči.

Poznámka

- Když je [ Cíl rozpoznávání] nastavena na [Zvíře ()], nebudou následující funkce k dispozici.
 -  Obl.ve víceb. měř.
 -  Prior. reg. oblič.
 - Rozpoznání oka pro natáčení videa
- I když je položka [ Cíl rozpoznávání] nastavena na [Zvíře ()], oči některých typů zvířat nelze rozpoznat.

Digitální fotoaparát
ZV-1F

Výběr prav./lev. oka



Když fotoaparát rozpozná lidské oči, lze určit, zda má při rozpoznávání lidských očí zaostřit na levé nebo pravé oko.

1 MENU → AF_{MF} (Ostření) → [Rozpozn. subj.] → [Výběr prav./lev. oka] → požadované nastavení.

Podrobnosti o položkách menu

Auto:

Fotoaparát automaticky vybere levé nebo pravé oko.

Pravé oko:

Je vybráno pravé oko objektu (z pohledu fotografa oko na levé straně).

Levé oko:

Je vybráno levé oko objektu (z pohledu fotografa oko na pravé straně).

[Přep. pravé/levé oka] podle vlastní klávesy

Pomocí individuálně nastaveného tlačítka můžete zaostření také přepínat mezi pravým a levým okem.

Když je [Výběr prav./lev. oka] nastaven na [Pravé oko] nebo [Levé oko], můžete mezi očima přepínat stiskem individuálně zvoleného tlačítka, k němuž jste přiřadili funkci [Přep. pravé/levé oka].

Když je parametr [Výběr prav./lev. oka] nastaven na [Auto], můžete dočasně změnit oko, na které se bude ostřit, stiskem individuálně zvoleného tlačítka, k němuž jste přiřadili funkci [Přep. pravé/levé oka].

Dočasný výběr levé/pravé se zruší, když vykonáte následující činnosti, atd. Fotoaparát se vrátí k automatickému výběru oka.

- Stisknutí středu řídicího kolečka.
- Konec tisknutí tlačítka spouště napůl.
- Konec tisknutí vlastní klávesy, ke které je přiřazeno [Rozp. subjektu, AF].
- Stisknutí tlačítka MENU

Tip

- Když je položka [Zobr. rám. roz. s.] nastavena na [Zapnuto], kolem oka, které jste vybrali individuálně zvoleným tlačítkem pomocí funkce [Výběr prav./lev. oka] nebo [Přep. pravé/levé oka] se objeví rámeček rozpoznání oka.

Poznámka

- Pokud je funkce [Cíl rozpoznávání] nastavena na [Zvíře ()], pravé/levé oko nelze vybrat.

Digitální fotoaparát
ZV-1F

Zobr. rám. roz. s. (fotografie/video)



Určuje, zda se má při rozpoznání obličejů nebo očí zobrazit rámeček pro rozpoznávání objektu.

1 MENU → AF_{MF} (Ostření) → [Rozpozn. subj.] → [📷 Zobr. rám. roz. s.] → požadované nastavení.

Podrobnosti o položkách menu

Zapnuto:

Při rozpoznání obličejů nebo očí zobrazí rámeček pro rozpoznávání obličejů nebo očí.

Vypnuto:

Při rozpoznání obličejů nebo očí nezobrazí rámeček.

Rámeček pro rozpoznávání obličeje

Když fotoaparát rozpozná obličej, objeví se šedý rámeček pro rozpoznávání obličeje. Pokud byl rozpoznáný obličej předem zaregistrován pomocí funkce [Registrace obličeje], bude barva rámečku načervenalé fialová.

Rámeček pro rozpoznávání obličeje se zbarví bíle, když je obličej rozpoznán uvnitř či v okolí oblasti ostření, a fotoaparát určí, že je automatické ostření povoleno.

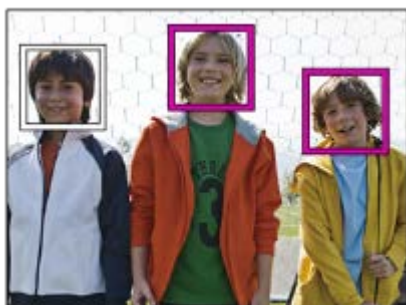

Rámeček pro rozpoznávání oka

Když je rozpoznáno oko a fotoaparát určí, že je možné automatické ostření, objeví se bílý rámeček rozpoznání oka. Pokud je funkce [📷 Cíl rozpoznávání] nastavena na [Zvíře (📷)], rámeček pro rozpoznávání oka se zobrazí následovně.

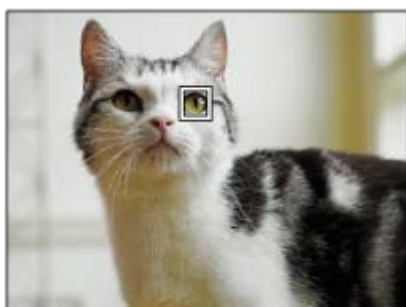

Poznámka

- Když se objekt pohybuje příliš nebo příliš rychle, nemusí se rámeček pro rozpoznávání zobrazit správně přes oči.
- Pokud nejsou oči rozpoznány, rámeček pro rozpoznávání oka se nezobrazí.
- I když je [ Zobr. rám. roz. s.] nastaveno na [Vypnuto], když stisknete tlačítko spouště napůl atd., objeví se přes obličej nebo oči, které jsou zaostřené, zelený rámeček ostření.

Digitální fotoaparát
ZV-1F

Registrace obličejů



Nastaví údaje o obličejích osoby. Pokud si obličej zaregistrujete dopředu, přístroj může přednostně ostřit na zaregistrovaný obličej.

Lze zaregistrovat až osm tváří.

1 MENU → **AF_{MF} (Ostření)** → **[Rozpozn. subj.]** → **[Registrace obličejů]** → požadovaná položka nastavení.

Podrobnosti o položkách menu

Nová registrace:

Snímá a registruje obličej.

Výměna pořadí:

Když registrujete více obličejů, lze změnit pořadí priorit registrovaných údajů o obličejích.

Vymazat:

Po jednom vymaže registrované obličej.

Odstr. vše:

Vymaže současně všechny registrované obličej.

Poznámka

- Když provádíte akci [Nová registrace], snímejte obličej zepředu na jasně osvětleném místě. Obličej možná nebude registrován správně, pokud je zakryt kloboukem, maskou, slunečními brýlemi atd.
- I když provedete [Vymazat], zůstanou data pro registrovaný obličej v přístroji. K vymazání dat pro registrované obličej z přístroje vyberte [Odstr. vše].

Příbuzné téma

- [Prior. reg. oblič. \(fotografie/video\)](#)

Digitální fotoaparát
ZV-1F

Prior. reg. oblič. (fotografie/video)



Nastaví, zda se bude s vyšší prioritou ostřit na obličeje registrované pomocí [Registrace obličeje].

1 MENU → AF_{MF} (Ostření) → [Rozpozn. subj.] → [Prior. reg. oblič.] → požadované nastavení.

Podrobnosti o položkách menu

Zapnuto:

Ostří s vyšší prioritou na obličeje registrované pomocí [Registrace obličeje].

Vypnuto:

Ostří, aniž by poskytoval vyšší prioritu registrovaným obličejům.

Tip

- Chcete-li použít funkci [Prior. reg. oblič.], nastavte následující.
 - [Rozp. subj. při AF] v [Rozpozn. subj.]: [Zapnuto]
 - [Cíl rozpoznávání] v [Rozpozn. subj.]: [Člověk]

Příbuzné téma

- [Ostření na lidské oči](#)
- [Registrace obličeje](#)

Digitální fotoaparát
ZV-1F

Standard ostření



Pokud stisknete klávesu, které je přiřazena funkce [Standard ostření], můžete vyvolávat užitečné funkce (např. rychlé posunutí rámečku ostření atd.) podle nastavení oblasti ostření.

- 1 MENU → (Nastavení) → [Přizpůs. operace] → [Nast. Vlastní kláv.] nebo [Nast. Vlastní kláv.] → požadovaná klávesa, pak přiřaďte funkci [Standard ostření] klávese.
- 2 Stiskněte klávesu, ke které bylo přiřazeno [Standard ostření].
 - To, co můžete udělat stisknutím klávesy, se liší podle nastavení pro [Oblast ostření].

Příklady klíčových funkcí [Standard ostření]

- Pokud má funkce [Oblast ostření] nastaveny některé z následujících parametrů, při stisku tlačítka máte možnost posuvu rámečku ostření pomocí horní/spodní/levé/pravé strany řídicího kolečka.
 - [Zóna]
 - [Bod: S]/[Bod: M]/[Bod: L]
 - [Rozšířený bod]
- Když je možnost [Oblast ostření] nastavena na [Široká] nebo [Pevně na střed], stisknutím tlačítka v režimu automatického ostření se fotoaparát zaostří na střed displeje.

Tip

- Pokud stisknete tlačítko, na které je přiřazena funkce [Standard ostření], když je [Režim ostření] nastaveno na [Ruč. zaost.], zobrazí se stránka pro operace ručního ostření.

Poznámka

- Funkci [Standard ostření] nelze přiřadit na [Levé tlačítko] nebo [Pravé tlačítko].

Příbuzné téma

- [Přiřazování často používaných funkcí tlačítkům \(Nast. Vlastní kláv.\) \(fotografie/video\)](#)
- [Výběr oblasti ostření \(Oblast ostření\)](#)

Digitální fotoaparát
ZV-1F

Volič AF/MF



Při snímání bez změny polohy držení můžete režim zaostření snadno měnit z automatického na ruční a opačně.

- 1 MENU → (Nastavení) → [Přizpůs. operace] → [Nast. Vlastní kláv.] nebo [Nast. Vlastní kláv.] → požadované tlačítko → [Zámek voliče AF/MF] nebo [Přep. voliče AF/MF].

Podrobnosti o položkách menu

Zámek voliče AF/MF:

Přepne režim ostření, když je tlačítko přidrženo.

Přep. voliče AF/MF:

Přepne režim ostření, dokud nestisknete tlačítko znovu.

Poznámka

- Nemůžete nastavit funkci [Zámek řízení AF/MF] na [Levé tlačítko] nebo [Pravé tlačítko] na řídicím kolečku.

Příbuzné téma

- [Přiřazování často používaných funkcí tlačítkům \(Nast. Vlastní kláv.\) \(fotografie/video\)](#)

Digitální fotoaparát
ZV-1F

Před-AF



Přístroj automaticky nastaví zaostření předtím, než stisknete tlačítko spouště napůl.

① MENU → AF_{MF} (Ostření) → [AF/MF] → [Před-AF] → požadované nastavení.

Podrobnosti o položkách menu

Zapnuto:

Zaostří předtím, než stisknete tlačítko spouště napůl.

Vypnuto:

Nezaostří, dokud nestisknete tlačítko spouště napůl.

Poznámka

- Při zaostřování se může displej otřást.

Digitální fotoaparát
ZV-1F

Auto. zvětš. v MF (fotografie/video)



Automaticky zvětší snímek na displeji, aby ruční ostření bylo snadnější. To funguje při fotografování s ručním ostřením.

- 1 MENU → AF_{MF} (Ostření) → [Asistent ostření] → [Auto. zvětš. v MF] → [Zapnuto].
- 2 MENU → AF_{MF} (Ostření) → [Nastavit zaostření] → Stisknutím horní/spodní/levé/pravé strany řídicího kolečka upravte ostření.
 - Snímek je zvětšený.

Tip

- Jak dlouho bude zvětšený snímek zobrazen, můžete nastavit výběrem MENU → AF_{MF} (Ostření) → [Asistent ostření] → [Doba zvětš. ostř.].

Příbuzné téma

- [Ruční ostření \(Nastavit zaostření\)](#)
- [Doba zvětš. ostř. \(fotografie/video\)](#)

Digitální fotoaparát
ZV-1F

Lupa zaostření



Před snímáním můžete zkontrolovat zaostření na zvětšeném snímku.

Na rozdíl od [Auto. zvětš. v MF] můžete zvětšit snímek, aniž byste museli provádět ruční zaostřování.

- 1 MENU → AF_{MF} (Ostření) → [Asistent ostření] → [Lupa zaostření].
- 2 Stisknutím středu řídicího kolečka zvětšíte snímek a vyberte oblast, kterou chcete zvětšit, pomocí horní/spodní/levé/pravé strany řídicího kolečka.
 - Původní zvětšení můžete nastavit výběrem MENU → AF_{MF} (Ostření) → [Asistent ostření] → [Vých. zvětš. zaost.] nebo [Vých. zvětš. zaost.].
- 3 Potvrďte zaostření.
 - Stisknutím tlačítka (vymazat) dostanete zvětšené místo do středu snímku.
 - Když je režim ostření [Ruč. zaost.], můžete upravit ostření, když je snímek zvětšen. Funkce [Zvětšení zaostření] bude zrušena, když tlačítko spouště stisknete napůl.
 - Jak dlouho bude zvětšený snímek zobrazen, můžete nastavit výběrem MENU → AF_{MF} (Ostření) → [Asistent ostření] → [Doba zvětš. ostř.].

Používání funkce zvětšení zaostření dotykem

Dotykem na displej můžete zvětšit snímek a zaostřit. Předem nastavte [Dotyková obsluha] na [Zapnuto].

Když je režim ostření [Ruč. zaost.], můžete provést [Zvětšení zaostření], když dvakrát ťuknete na oblast, na kterou se ostří.

Tip

- Když používáte funkci zvětšení zaostření, můžete posunout zvětšenou oblast tak, že ji na dotykovém panelu přetáhnete.
- Funkci zvětšení zaostření ukončíte, když znovu dvakrát ťuknete na displej. Funkci zvětšení zaostření můžete ukončit také stisknutím tlačítka spouště napůl.

Příbuzné téma

- [Auto. zvětš. v MF \(fotografie/video\)](#)
- [Doba zvětš. ostř. \(fotografie/video\)](#)
- [Vých. zvětš. zaost. \(fotografie\)](#)
- [Vých. zvětš. zaost. \(video\)](#)
- [Dotyková obsluha](#)

Digitální fotoaparát
ZV-1F

Doba zvětš. ostř. (fotografie/video)



Nastavte dobu, po kterou bude snímek zvětšený, pomocí funkce [Auto. zvětš. v MF] nebo [Lupa zaostření].

① MENU → AF_{MF} (Ostření) → [Asistent ostření] → [Doba zvětš. ostř.] → požadované nastavení.

Podrobnosti o položkách menu

2 s:

Zvětší snímek na 2 sekundy.

5 s:

Zvětší snímek na 5 sekundy.

Bez omezení:

Zvětšuje snímky, dokud je stisknuto tlačítko spouště.

Příbuzné téma

- [Auto. zvětš. v MF \(fotografie/video\)](#)
- [Lupa zaostření](#)

Digitální fotoaparát
ZV-1F

Vých. zvětš. zaost. (video)



Nastaví počáteční škálu zvětšení pro [Lupa zaostření] v režimu snímání videa.

① MENU → AF_{MF} (Ostření) → [Asistent ostření] → [Vých. zvětš. zaost.] → požadované nastavení.

Podrobnosti o položkách menu

x1,0:

Zobrazí snímek ve stejném zvětšení jako na obrazovce snímání.

x4,0:

Zobrazí snímek zvětšený 4,0krát.

Příbuzné téma

- [Lupa zaostření](#)

Digitální fotoaparát
ZV-1F

Vých. zvětš. zaost. (fotografie)



Nastaví začáteční rozsah zvětšení při používání [Lupa zaostření]. Vybere nastavení, které vám pomůže záběr zarámovat.

1 MENU → AF_{MF} (Ostření) → [Asistent ostření] → [📷 Vých. zvětš. zaost.] → požadované nastavení.

Podrobnosti o položkách menu

x1,0:

Zobrazí snímek ve stejném zvětšení jako na obrazovce snímání.

x1,6:

Zobrazí snímek zvětšený 1,6krát.

Příbuzné téma

- [Lupa zaostření](#)

Digitální fotoaparát
ZV-1F

Zobrazení obrysů



Nastaví funkci obrysů, která zvýrazní okraje zaostřených oblastí při snímání s ručním ostřením.

- 1 MENU → AF_{MF} (Ostření) → [Zobrazení obrysů] → vyberte položku menu a nastavte požadovaný parametr.

Podrobnosti o položkách menu

Zobrazení obrysů:

Nastaví, zda se zobrazí obrysy. ([Zapnuto] / [Vypnuto])

Úroveň obrysů:

Nastaví úroveň zvýraznění zaostřených oblastí. ([Vysoká] / [Střední] / [Nízká])

Barva obrysů:

Nastaví barvu použitou pro zvýraznění zaostřených oblastí. ([Červená] / [Žlutá] / [Modrá] / [Bílá])

Poznámka

- Jelikož přístroj určí, že ostré oblasti jsou zaostřeny, obrysový efekt se liší podle objektu.
- Obrys zaostřené oblasti není zvýrazněn na zařízeních připojených prostřednictvím HDMI.

Příbuzné téma

- [Ruční ostření \(Nastavit zaostření\)](#)

Digitální fotoaparát
ZV-1F

Komp.expozice (fotografie/video)



Běžně se expozice nastavuje automaticky (automatická expozice). Podle hodnoty expozice nastavené automatickou expozicí můžete udělat celý snímek jasnější, když nastavíte [Komp.expozice] na stranu plus, nebo tmavší, když ji nastavíte na stranu mínus (kompenzace expozice).

- 1 (Komp.expozice) na řídicím kolečku → stiskněte levou/pravou stranu řídicího kolečka nebo otočte řídicím kolečkem a vyberte požadované nastavení.

Strana + (plus):

Snímky budou jasnější.

Strana - (mínus):

Snímky budou tmavší.

- Můžete také vybrat MENU → (Expozice/barva) → [Kompenz. expoz.] → [Komp.expozice].
- Hodnotu kompenzace expozice můžete nastavit v rozsahu od -3.0 EV do +3.0 EV.
- Hodnotu kompenzace expozice, kterou jste nastavili na obrazovce snímání, můžete potvrdit.

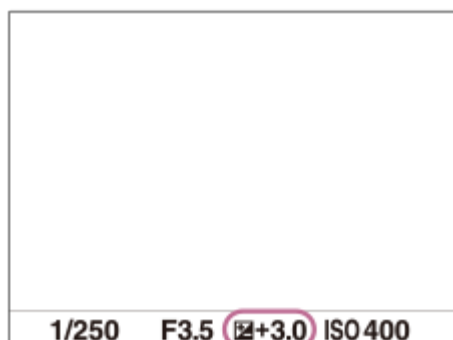

Tip

- Pro videa můžete hodnotu kompenzace expozice nastavit v rozsahu od -2,0 EV do +2,0 EV.

Poznámka

- Když používáte [Ruční expozice], můžete kompenzovat expozici, pouze když je [ISO] nastaveno na [ISO AUTO].

Příbuzné téma

- [Zobrazení zebry](#)

Digitální fotoaparát
ZV-1F

Zobrazení histogramu

Histogram ukazuje rozložení jasu a zobrazuje počet pixelů v dané úrovni jasu.

Pro zobrazení histogramu na obrazovce snímání nebo přehrávání stiskněte opakovaně tlačítko DISP (nastavení zobrazení).

Jak číst histogram

Levá část histogramu označuje tmavší hodnoty a pravá část světlejší hodnoty.

Histogram se mění podle kompenzace expozice.

Sloupec na pravém konci histogramu ukazuje, že na snímku jsou přexponovaná místa, a na levém konci histogramu, že na snímku jsou podexponovaná místa. Takové defekty nelze po snímání na počítači opravit. Před snímáním proveďte kompenzaci expozice, je-li to nutné.



(A): Počet pixelů

(B): Jas

Poznámka

- Informace na zobrazení histogramu se nevztahují ke konečné fotografii. Jedná se o informace o snímku zobrazeném na displeji. Konečný výsledek záleží na hodnotě clony atd.
- Zobrazení histogramu je velmi odlišné při snímání a při přehrávání v následujících případech:
 - Když snímáte objekt s malou světelností, například noční scénu

Příbuzné téma

- [Používání tlačítka DISP \(nastavení zobrazení\)](#)
- [Komp.expozice \(fotografie/video\)](#)

Digitální fotoaparát
ZV-1F

Opt. dyn. rozs. (fotografie/video)



Rozdělením snímku do menších úseků přístroj analyzuje kontrast světla a stínu mezi objektem a pozadím a vytvoří snímek s optimálním jasnem a gradací.

1 MENU → (Expozice/barva) → [Barva/Odstín] → [Opt. dyn. rozs.] → požadované nastavení.

Podrobnosti o položkách menu

Vypnuto:

Neupravuje jas a gradaci.

Opt. dyn. rozs.:

Pokud vyberete [Optimalizace dyn. rozsahu: Auto], fotoaparát automaticky upraví jas a gradaci. Pro optimální gradaci nahraného snímku podle jednotlivých oblastí vyberte úroveň optimalizace od [Optim. dyn. rozsahu: úrov. 1] (slabá) do [Optim. dyn. rozsahu: úrov. 5] (silná).

Poznámka

- V následujících situacích je [Opt. dyn. rozs.] napevno nastaveno na [Vypnuto]:
 - Když je [Profil obrazu] nastaven na něco jiného než [Vypnuto].
 - Když je [Sním. frekv. záz.] nastavena na [120p]/[100p].
- Při snímání s [Opt. dyn. rozs.] může být na snímku šum. Po kontrole nahraného snímku vyberte správnou úroveň, obzvláště když zvýrazňujete efekt.

Digitální fotoaparát
ZV-1F

Režim měření (fotografie/video)



Vybere režim měření, který nastaví, která část displeje se bude měřit pro určení expozice.

1 MENU → (Expozice/barva) → [Měření] → Režim měření → požadované nastavení.

Podrobnosti o položkách menu

Víceb.:

Po rozdělení celkové oblasti do několika částí změří světlo v každé části a určí správnou expozici pro celou obrazovku (vícebodové měření).

Střed.:

Změří průměrný jas celé obrazovky, a přitom zdůrazní středovou oblast obrazovky (měření se zdůrazněným středem).

Bodové:

Změří pouze uvnitř měřicího kolečka. Tento režim je vhodný pro měření světla na specifické části celé obrazovky. Velikost měřicího kolečka lze vybrat mezi [Bodové: Standardní] a [Bodové: Velká].

Prům. cel. disp.:

Měří průměrný jas celé obrazovky. Expozice bude stabilní, i když se změní kompozice nebo poloha objektu.

Zvýraznění:

Měří jas při současném zdůraznění světlé oblasti na displeji. Tento režim je vhodný pro snímání objektu, když se chcete vyhnout přeexponování.

Tip

- Když je vybráno [Víceb.] a Obl.ve víceb. měř.] je nastaveno na [Zapnuto], měří fotoaparát jas podle detekovaných obličejů.
- Když je Režim měření] nastaven na [Zvýraznění] a aktivuje se funkce [Opt. dyn. rozs.], jas a kontrast budou automaticky opraveny rozdělením snímku na malé oblasti a jejich analýzou ohledně kontrastu světla a stínu. Proveďte nastavení podle okolností snímání.

Poznámka

- Režim měření] je uzamčen na [Víceb.] v následujících situacích snímání:
 - Při používání funkcí zoomu
- V režimu [Zvýraznění] může být objekt tmavý, když se na obrazovce vyskytuje i jasnější část.

Příbuzné téma

- [Zámek AE](#)
- [Obl.ve víceb. měř. \(fotografie/video\)](#)
- [Opt. dyn. rozs. \(fotografie/video\)](#)

Digitální fotoaparát
ZV-1F

Obl.ve víceb. měř. (fotografie/video)



Nastaví, zda fotoaparát měří jas na základě detekovaných obličejů, když je [Režim měření] nastaven na [Víceb.].

1 MENU → (Expozice/barva) → [Měření] → [Obl.ve víceb. měř.] → požadované nastavení.

Podrobnosti o položkách menu

Zapnuto:

Fotoaparát měří jas na základě detekovaných obličejů.

Vypnuto:

Fotoaparát měří jas pomocí nastavení [Víceb.] bez detekce obličejů.

Poznámka

- Když je parametr [Rozp. subj. při AF] z nabídky [Rozpozn. subj.] nastaven na [Zapnuto] a [Cíl rozpoznávání] nastaven na [Zvíře ()], funkce [Obl.ve víceb. měř.] nepracuje.

Příbuzné téma

- [Režim měření \(fotografie/video\)](#)

Digitální fotoaparát
ZV-1F

Zámek AE



Když je kontrast mezi objektem a pozadím vysoký, například když snímáte objekt v protisvětle nebo objekt u okna, změřte světlo na místě, kde se zdá, že objekt má vhodný jas, a před snímáním uzamkněte expozici. Pro redukci jasu objektu změřte světlo na místě jasnějším, než je objekt, a expozici celé obrazovky uzamkněte. Aby objekt byl jasnější, změřte světlo na místě tmavším, než je objekt, a expozici celé obrazovky uzamkněte.

- 1 MENU** → (Nastavení) → [Přizpůs. operace] → [Nast. Vlastní kláv.] nebo [Nast. Vlastní kláv.] → požadovaná klávesa a pak přiřaďte [Přepnutí AEL] ke klávese.
- 2 Nastavte zaostření na místě, podle kterého je upravena expozice.**
- 3 Stiskněte tlačítko, ke kterému bylo přiřazeno [Přepnutí AEL].**
Expozice je uzamčena a zobrazí se (zámek AE).
- 4 Znovu zaostřete na objekt a stiskněte spoušť.**
 - Ke zrušení zámku expozice stiskněte tlačítko, ke kterému je přiřazena funkce [Přepnutí AEL].

Tip

- Pokud vyberete funkci [Fixace AEL] v [Nast. Vlastní kláv.] nebo [Nast. Vlastní kláv.], můžete uzamknout expozici po dobu stisknutí tlačítka. Funkci [Fixace AEL] nelze přiřadit na [Levé tlačítko] nebo [Pravé tlačítko].

Poznámka

- Položky [fixace AEL] a [přepnutí AEL] nejsou při používání funkcí zoomu k dispozici.

Příbuzné téma

- [Přiřazování často používaných funkcí tlačítkům \(Nast. Vlastní kláv.\) \(fotografie/video\)](#)

Digitální fotoaparát
ZV-1F

Zobrazení zebry



Nastaví rastr zebra, který se objeví na části snímku, pokud úroveň jasu této části odpovídá úrovni IRE, kterou jste nastavili. Použijte tyto pruhy jako vodítko k nastavení jasu.

- 1 MENU → (Expozice/barva) → [Zobrazení zebry] → vyberte položku menu a nastavte požadovaný parametr.

Podrobnosti o položkách menu

Zobrazení zebry:

Nastaví, zda se zobrazí rastr zebra. ([Vypnuto] / [Zapnuto])

Úroveň zebry:

Upraví úroveň jasu rastru zebry. ([70] / [75] / [80] / [85] / [90] / [95] / [100] / [100+])

Tip

- Pro [Úroveň zebry] můžete registrovat hodnoty pro kontrolu správné expozice nebo přesvětlení a také úroveň jasu. Ve výchozích nastaveních je nastavení pro potvrzení správné expozice zaregistrováno na [Vlastní 1] a nastavení pro potvrzení přesvětlení na [Vlastní 2].
- Pro kontrolu správné expozice nastavte standardní hodnotu a rozsah pro úroveň jasu. V oblastech v rámci rozsahu, který jste nastavili, se objeví pruhy.
- Pro kontrolu přesvětlení nastavte minimální hodnotu pro úroveň jasu. Pruhy se objeví na oblastech s úrovní jasu stejnou nebo vyšší, než je hodnota, kterou jste nastavili.

Poznámka

- Rastr zebra se nezobrazí na zařízeních připojených prostřednictvím HDMI.

Digitální fotoaparát
ZV-1F

ISO (fotografie/video)



Citlivost na světlo je vyjádřena číslem ISO (doporučený index expozice). Čím vyšší číslo, tím vyšší citlivost.

1 ISO na řídicím kolečku → vyberte požadované nastavení.

- Můžete také vybrat MENU → (Expozice/barva) → [Expozice] → [ISO].

Podrobnosti o položkách menu

ISO AUTO:

Nastaví citlivost ISO automaticky.

ISO 80 – ISO 12800:

Nastaví citlivost ISO ručně. Výběrem vyššího čísla zvýšíte citlivost ISO.

Tip

- Čím vyšší je hodnota ISO, tím více šumu se na snímku objeví.
- Dostupná nastavení ISO se budou lišit podle toho, zda snímáte fotografie, videa nebo snímáte zpomalená/zrychlená videa.
- Při snímání videa jsou k dispozici hodnoty ISO mezi 125 a 12800. Je-li hodnota ISO nastavena na hodnotu nižší než 125, nastavení se automaticky přepne na 125. Až dokončíte záznam videa, hodnota ISO se vrátí na původní nastavení.
- Dostupný rozsah citlivosti ISO se liší podle nastavení pro [Gamma] v [Profil obrazu].

Poznámka

- Možnost [ISO] je nastavena na [ISO AUTO] v následujících režimech snímání:
 - [Inteligentní auto]
- Když je citlivost ISO nastavena na hodnotu nižší než ISO 125, rozsah pro jas objektu, který lze zaznamenat (dynamický rozsah), se může zmenšit.
- Pokud namíříte fotoaparát na mimořádně silný světelný zdroj při snímání s nízkou citlivostí ISO, mohou se zvýrazněné oblasti snímku zaznamenat jako černé.

Digitální fotoaparát
ZV-1F

Vyvážení bílé (fotografie/video)



Opraví účinek tónu okolních světelných podmínek tak, aby byl zaznamenán neutrální bílý objekt v bílé. Tuto funkci použijte, když barevné tóny snímku nevyšly tak, jak jste očekávali, nebo když chcete změnit barevné tóny za účelem fotografického vyjádření.

1 MENU → (Expozice/barva) → [Vyvážení bílé] → [Vyvážení bílé] → požadované nastavení.

Podrobnosti o položkách menu

AWB Auto / AWB Auto: Prostředí / AWB Auto: Bílá / Denní světlo / Stín / Oblačno / Žárovky / -1 Zářiv.: Teplá bílá / 0 Zářiv.: Chl. bílá / +1 Zářiv.: Den. bílá / +2 Zářiv.: Denní sv. / Pod vodou auto

Když vyberete zdroj světla, který osvětluje objekt, přístroj upraví barevné tóny tak, aby odpovídaly zvolenému zdroji světla (přednastavené vyvážení bílé). Když vyberete [Auto], přístroj automaticky detekuje světelný zdroj a upraví barevné tóny.

Tepl. barvy/filtr:

Upraví barevné tóny podle světelného zdroje. Dosahuje účinku filtrů CC (kompenzace barvy) pro fotografie.

Vlastní 1/Vlastní 2/Vlastní 3:

Zapamatuje si základní bílou barvu za světelných podmínek pro prostředí snímání.

Tip

- Můžete zobrazit obrazovku jemného nastavení a provést jemné nastavení barevných tónů podle potřeby stisknutím pravé strany řídicího kolečka.
- AWB (Auto: Prostředí), AWB (Auto: Bílá) se zobrazí pouze v případech, že je možnost [Nast. prio. v AWB] nastavena na [Prostředí] nebo [Bílá].

Poznámka

- [Vyvážení bílé] je napevno nastaveno na [Auto] v následujících režimech snímání:
 - [Inteligentní auto]
- Pokud používáte rtuťové nebo sodíkové lampy jako zdroj světla, nedosáhnete přesného vyvážení bílé kvůli charakteristice tohoto světla. Doporučuje se pořizovat snímky s nastavením od [Vlastní 1] do [Vlastní 3].

Příbuzné téma

- [Zachycení standardní bílé barvy pro nastavení vyvážení bílé \(vlastní vyvážení bílé\)](#)
- [Nast. prio. v AWB \(fotografie/video\)](#)

Digitální fotoaparát
ZV-1F

Zachycení standardní bílé barvy pro nastavení vyvážení bílé (vlastní vyvážení bílé)



Ve scéně, kde se osvětlení prostředí skládá z několika typů světelných zdrojů, se doporučuje používat vlastní vyvážení bílé, což umožňuje přesnou reprodukci bělosti. Můžete registrovat 3 nastavení.

1 MENU → (Expozice/barva) → [Vyvážení bílé] → [Vyvážení bílé] → vyberte od [Vlastní 1] do [Vlastní 3] a poté stiskněte pravou stranu řídicího kolečka.

2 Vyberte SET (nastavení vlastního vyvážení bílé) a pak stiskněte střed řídicího kolečka.

3 Držte přístroj tak, že bílá oblast zcela zakrývá rámeček vyvážení bílé, a pak stiskněte střed řídicího kolečka.

Když uslyšíte zvuk závěrky a zobrazí se hlášení [Zachycená uživatelská data WB.], zobrazí se kalibrované hodnoty (teplota barvy a barevný filtr).

- Stisknutím horní/spodní/levé/pravé strany řídicího kolečka lze nastavit polohu rámečku vyvážení bílé.
- Po zachycení standardní bílé barvy můžete zobrazit obrazovku jemného nastavení stisknutím pravé strany řídicího kolečka. Barevné tóny lze jemně upravovat podle potřeby.
- V následujících případech není slyšet zvuk závěrky.
 - V režimu nahrávání videa
 - Při nastavení [Tichý režim] na [Zapnuto]

4 Stiskněte střed řídicího kolečka.

Kalibrované hodnoty budou zaregistrovány. Na displeji se opět zobrazí MENU a vlastní zapamatované nastavení vyvážení bílé zůstane.

- Registrované vlastní nastavení vyvážení bílé zůstane v paměti, dokud nebude přepsáno jiným nastavením.

Poznámka

- Hlášení [Zachycování uživ. dat WB se nezdařilo.] označuje, že hodnota je v neočekávaném rozsahu, například když je objekt příliš živý. I teď můžete registrovat nastavení, ale doporučuje se, abyste vyvážení bílé nastavili znovu.

Digitální fotoaparát
ZV-1F

Nast. prio. v AWB (fotografie/video)



Vybere, který tón bude mít přednost při snímání za světelných podmínek, jako například žárovkové osvětlení, když je [ Vyvážení bílé] nastaveno na [Auto].

1 MENU →  (Expozice/barva) → [Vyvážení bílé] → [ Nast. prio. v AWB] → požadované nastavení.

Podrobnosti o položkách menu

AWB
STD **Standardní:**

Snímá se standardním automatickým vyvážením bílé. Fotoaparát automaticky upraví barevné tóny.

AWB
Ambi **Prostředí:**

Dá přednost barevnému tónu světelného zdroje. To je vhodné, když chcete, aby snímek působil teple.

AWB
White **Bílá:**

Dá přednost reprodukci bílé barvy, když je barevná teplota světelného zdroje nízká.

Příbuzné téma

- [Vyvážení bílé \(fotografie/video\)](#)

Digitální fotoaparát
ZV-1F

Kreativní vzhled (fotografie/video)



„Vzhled“ je termín označující dojem a působení snímků, který je vytvářen různými faktory, jako je barva, ostrost, jas apod. V režimu [Kreativní vzhled] můžete zvolit finální úpravu snímku výběrem preferovaného vzhledu z předinstalovaných typů. Kromě toho můžete jemně doladit kontrast, zvýraznění, stíny, vyblednutí, sytost, ostrost a jasnost pro každý „vzhled“.

- 1 MENU → (Expozice/barva) → [Barva/Odstín] → [Kreativní vzhled].
- 2 Požadovaný „vzhled“ vyberte pomocí horní/spodní strany řídicího kolečka.
- 3 Chcete-li nastavit parametry (Kontrast), (Jasy), (Stíny), (Ztlumení), (Sytost), (Ostrost) a (Zřetelnost), pravou stranou řídicího kolečka se posuňte doprava. Vyberte požadovanou položku pomocí pravé/levé strany a poté vyberte hodnotu pomocí horní/spodní strany.

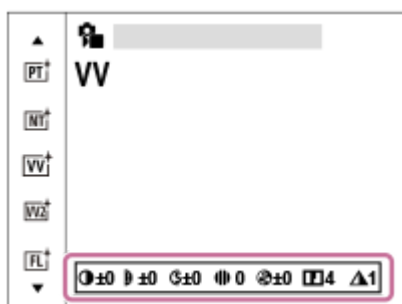

Podrobnosti o položkách menu

ST:

Standardní provedení pro širokou škálu objektů a scén.

PT:

Pro zachycení pokožky v měkkých tónech, ideální pro snímání portrétů.

NT:

Sytost a ostrost se sníží, aby snímky byly v tlumených tónech. To je také vhodné pro snímání obrazového materiálu, který má být modifikován počítačem.

VV:

Sytost a kontrast se zvýší, aby snímky barevných scén a objektů, jako jsou květiny, jarní zeleň, modrá obloha nebo pohledy na moře, byly působivější.

VV2:

Vytvoří snímek s jasnými a živými barvami s bohatou jasností.

FL:

Vytvoří snímek s náladovým nádechem použitím ostrého kontrastu na klidné barvy a působivou oblohou a zelení.

IN:

Vytvoří snímek s matnými texturami potlačením kontrastu a sytosti.

SH:

Vytvoří snímek s jasným, průhledným, jemným a živým nádechem.

BW:

Pro pořizování snímků v černobílém tónu.

SE:

Pro pořizování sépiových snímků.

Přesnější nastavení

Na základě jednotlivých „vzhledů“ lze upravit položky (např. kontrast), jak budete chtít.

Položku, která se má nastavit, vyberte stiskem pravé/levé stany řídicího kolečka, poté nastavte horní/spodní stranou řídicího kolečka její hodnotu.

Kontrast:

Čím vyšší hodnotu vyberete, tím víc bude zvýrazněn rozdíl světla a stínu, a tím větší bude efekt na snímku. (–9 až +9)

Jasy:

Upraví jas jasných oblastí. Při výběru vyšší hodnoty bude snímek jasnější. (–9 až +9)

Stíny:

Upraví tmavost tmavých oblastí. Při výběru vyšší hodnoty bude snímek jasnější. (–9 až +9)

Ztlumení:

Upraví stupeň vyblednutí. Vyšší hodnota zvýší efekt. (0 až 9)

Sytost:

Čím vyšší hodnotu vyberete, tím živější bude barva. Když vyberete nižší hodnotu, bude barva snímku umírněná a tlumená. (–9 až +9)

Ostrost:

Nastaví ostrost. Čím vyšší je vybraná hodnota, tím více budou zdůrazněny obrysy, a čím nižší hodnota, tím více budou obrysy zjemněny. (0 až 9)

Zřetelnost:

Upraví stupeň jasnosti. Vyšší hodnota zvýší efekt. (0 až 9)



Resetování upravených hodnot pro každý „vzhled“

Upravené hodnoty (např. kontrast), které jste změnili podle potřeby, lze souhrnně resetovat pro každý „vzhled“. Stiskněte tlačítko  (vymazat) na obrazovce úprav u „vzhledu“, který chcete resetovat. Všechny upravené hodnoty, které byly změněny, se vrátí na výchozí hodnoty.

Tip

- Pro parametry [Ostrost] a [Zřetelnost] udělejte testovací snímek a buď jej zvětšete a přehrajte na displeji fotoaparátu nebo odešlete do přehrávacího zařízení, kde můžete efekt zkontrolovat. V případě potřeby upravte nastavení.

Poznámka

- [ Kreativní vzhled] je napevno nastaven na [ST] v následujících situacích
 - [ Profil obrazu] je nastaven na něco jiného než [Vypnuto].
- Když je tato funkce nastavena na [BW] nebo [SE], [Sytost] nelze nastavit.

Digitální fotoaparát
ZV-1F

Profil obrazu (fotografie/video)



Umožňuje změnit nastavení pro barvu, gradaci atd.

Podrobnosti týkající se nastavení „Obrazový profil“ viz

<https://helpguide.sony.net/di/pp/v1/en/index.html>

I když lze nastavení [Profil obrazu] použít pro fotografie i videa, funkce je určena především pro videa.

Uživatelské nastavení obrazového profilu

Kvalitu snímku můžete uživatelsky upravit nastavením položek obrazového profilu, například [Gamma] a [Detaily]. Při nastavování těchto parametrů připojte fotoaparát k televizoru nebo displeji a při sledování obrazu na displeji je nastavte.

- 1 MENU → (Expozice/barva) → [Barva/Odstín] → [Profil obrazu] → profil, který chcete změnit.
- 2 Stisknutím pravé strany řídicího kolečka se přesuňte na obrazovku seznamu položek.
- 3 Vyberte položku, kterou chcete změnit, pomocí horní/spodní strany řídicího kolečka.
- 4 Vyberte požadovanou hodnotu pomocí horní/spodní strany řídicího kolečka a stiskněte ve středu.

Používání přednastavení obrazového profilu

Výchozí nastavení [PP1] až [PP10] pro videa byla nastavena předem ve fotoaparátu podle různých podmínek snímání.

MENU → (Expozice/barva) → [Barva/Odstín] → [Profil obrazu] → požadované nastavení.

PP1:

Vzorové nastavení pomocí gamma [Movie].

PP2:

Vzorové nastavení pomocí gamma [Still].

PP3:

Vzorové nastavení přirozeného barevného tónu pomocí gamma [ITU709].

PP4:

Vzorové nastavení barevného tónu věrného standardu ITU709.

PP5:

Vzorové nastavení pomocí gamma [Cine1].

PP6:

Vzorové nastavení pomocí gamma [Cine2].

PP7:

Vzorové nastavení pomocí gamma [S-Log2].

PP8:

Vzorové nastavení pomocí [S-Log3] gamma a [S-Gamut3.Cine] v [Režim barev].

PP9:

Vzorové nastavení pomocí [S-Log3] gamma a [S-Gamut3] v [Režim barev].

PP10:

Vzorové nastavení pro nahrávání videa HDR pomocí gamma [HLG2].

nahrávání videa HDR

Fotoaparát může nahrávat HDR videa, když je v obrazovém profilu vybráno gamma z [HLG], [HLG1] na [HLG3]. Přednastavený obrazový profil [PP10] poskytuje vzorové nastavení pro nahrávání HDR. Videa nahraná pomocí [PP10] si lze prohlížet v širším rozsahu jasu, než je obvyklé, když je přehráváte na televizoru s podporou hybridního Log-Gamma (HLG). Takto lze nahrát i scény v širším rozsahu jasu a zobrazit je věrně, aniž by vypadaly pod nebo přexponované. HLG se používá při produkci programů televize HDR, jak je to definováno doporučeními mezinárodního standardu ITU-R BT.2100.

Položky obrazového profilu

Úroveň černé

Nastaví úroveň černé. (-15 až +15)

Gamma

Vybere křivku gamma.

Movie: Standardní křivka gamma pro videa

Still: Standardní křivka gamma pro fotografie

Cine1: Zjemní kontrast ve tmavých částech a zdůrazní gradaci v jasných částech tak, aby výsledkem bylo příjemně barevné video. (ekvivalentní HG4609G33)

Cine2: Podobný [Cine1], ale optimalizovaný pro editování se signálem videa až 100%. (ekvivalentní HG4600G30)

ITU709: Křivka gamma, která odpovídá ITU709.

ITU709(800%): Křivka gamma pro potvrzení scén za předpokladu, že se snímá pomocí [S-Log2] nebo [S-Log3].

S-Log2: Křivka gamma pro [S-Log2]. Toto nastavení je založeno na předpokladu, že obraz bude po snímání zpracováván.

S-Log3: Křivka gamma pro [S-Log3] s vlastnostmi více podobnými filmu. Toto nastavení je založeno na předpokladu, že obraz bude po snímání zpracováván.

HLG: Křivka gamma pro nahrávání HDR. Ekvivalentní standardu HDR Hybrid Log-Gamma, ITU-R BT.2100.

HLG1: Křivka gamma pro nahrávání HDR. Zvýrazní redukci šumu. Snímání je však omezeno na užší dynamický rozsah než u [HLG2] nebo [HLG3].

HLG2: Křivka gamma pro nahrávání HDR. Poskytuje rovnováhu dynamického rozsahu a redukce šumu.

HLG3: Křivka gamma pro nahrávání HDR. Širší dynamický rozsah než [HLG2]. Šum se však může zvýraznit.

- [HLG1], [HLG2] a [HLG3] všechny používají křivku gamma se stejnými charakteristikami, ale každá nabízí jiný poměr mezi dynamickým rozsahem a redukcí šumu. Každá má jinou maximální výstupní úroveň videa, následovně :

[HLG1]: asi 87%, [HLG2]: asi 95%, [HLG3]: asi 100%.

Gamma černé

Opraví gamma v oblastech s nízkou intenzitou.

[Gamma černé] je napevno nastaveno na „0“ a nelze upravit, když je [Gamma] nastaveno na [HLG], [HLG1], [HLG2] nebo [HLG3].

Rozsah: Vybere rozsah oprav. (Široký / Střední / Úzký)

Úroveň: Nastaví úroveň oprav. (-7 (maximální komprese černé) až +7 (maximální zesvětlení černé))

Ohyb

Aby nedocházelo k přexponování, nastaví bod ohybu a zakřivení pro kompresi videosignálu omezením signálů v oblasti vysoké intenzity objektu podle dynamického rozsahu fotoaparátu.

Když je parametr [Gamma] nastaven na následující a režim [Režim] nastaven na [Auto], parametr [Ohyb] není dostupný. Parametr [Ohyb] lze použít, když je [Režim] nastaven na [Manuál].

- [Still]
- [Cine1]

- [Cine2]
- [ITU709(800%)]
- [S-Log2]
- [S-Log3]
- [HLG]
- [HLG1]
- [HLG2]
- [HLG3]

Režim: Vybere automatické/ruční nastavení.

- Auto: Bod ohybu a zakřivení se nastaví automaticky.
- Manuál: Bod ohybu a zakřivení se nastaví ručně.

Autom. nastavení: Nastavení při výběru [Auto] pro [Režim].

- Bod maxima: Nastaví maximální bod ohybu. (90 % až 100 %)
- Citlivost: Nastaví citlivost. (Vysoká / Střední / Nízká)

Ruční nastavení: Nastavení při výběru [Manuál] pro [Režim].

- Bod: Nastaví bod ohybu. (75 % až 105 %)
- Strmost: Nastaví zakřivení ohybu. (-5 (mírné) až +5 (strmé))

Režim barev

Nastaví typ a úroveň barev.

V [Režim barev] je k dispozici pouze [BT.2020] a [709], když je [Gamma] nastaveno na [HLG], [HLG1], [HLG2] nebo [HLG3].

Movie: Vhodné barvy, když je [Gamma] nastaveno na [Movie].

Still: Vhodné barvy, když je [Gamma] nastaveno na [Still].

Cinema: Vhodné barvy, když je [Gamma] nastaveno na [Cine1] nebo [Cine2].

Pro: Barevné tóny podobné standardní obrazové kvalitě profesionálních fotoaparátů Sony (když jsou kombinovány s ITU709 gamma)

Matice ITU709: Barvy odpovídající standardu ITU709 (když je kombinován s ITU709gamma)

Černobílá: Nastaví sytost na nulu pro snímání v černé a bílé.

S-Gamut: Nastavení založené na předpokladu, že snímky budou po snímání zpracovávány. Používá se, když je [Gamma] nastaveno na [S-Log2].

S-Gamut3.Cine:Nastavení založené na předpokladu, že snímky budou po snímání zpracovávány. Používá se, když je [Gamma] nastaveno na [S-Log3]. Toto nastavení umožňuje snímat v barevném prostoru, který lze snadno převést pro digitální kino.

S-Gamut3:Nastavení založené na předpokladu, že snímky budou po snímání zpracovávány. Používá se, když je [Gamma] nastaveno na [S-Log3]. Toto nastavení umožňuje snímat v širším barevném prostoru.

BT.2020: Standardní barevný tón, když je [Gamma] nastaveno na [HLG], [HLG1], [HLG2] nebo [HLG3].

709: Barevný tón, když je [Gamma] nastaveno na [HLG], [HLG1], [HLG2] nebo [HLG3] a videa se nahrávají s barvou HDTV (BT.709).

Sytost

Nastaví sytost barev. (-32 až +32)

Fáze barev

Nastaví barevnou fázi. (-7 až +7)

Barevná hloubka

Nastaví hloubku barev pro každou barevnou fázi. Tato funkce je efektivnější pro chromatické barvy a méně efektivní pro achromatické barvy. Barva vypadá hlubší, když zvýšíte hodnotu nastavení směrem k plus a jemnější, když snížíte hodnotu směrem k mínus. Tato funkce je efektivní, i když nastavíte [Režim barev] na [Černobílá].

[R] -7 (světle červená) až +7 (tmavě červená)

- [G] -7 (světle zelená) až +7 (tmavě zelená)
- [B] -7 (světle modrá) až +7 (tmavě modrá)
- [C] -7 (světle tyrkysová) až +7 (tmavě tyrkysová)
- [M] -7 (světle purpurová) až +7 (tmavě purpurová)
- [Y] -7 (světle žlutá) až +7 (tmavě žlutá)

Detaily

Nastaví položky pro [Detaily].

Úroveň: Nastaví úroveň [Detaily]. (-7 až +7)

Nastavit: Následující parametry lze vybrat ručně.

- Režim: Vybere automatické/ruční nastavení. (Auto (automatická optimalizace) / Manuál (Podrobnosti jsou nastaveny ručně.))
- Vyvážení V/H: Nastaví vertikální (V) a horizontální (H) rovnováhu podrobností. (-2 (směrem k vertikální straně (V)) až +2 (směrem k horizontální straně (H)))
- Vyvážení B/W: Vybere rovnováhu spodních podrobností (B) a horních podrobností (W). (Typ1 (směrem ke spodní straně podrobností (B)) Typ5 (směrem k horní straně podrobností (W)))
- Omezení: Nastaví hranici úrovně [Detaily]. (0 (úroveň spodní hranice: pravděpodobně bude omezená) až 7 (úroveň horní hranice: pravděpodobně nebude omezena))
- Crispening: Nastaví úroveň projasnění. (0 (mělká úroveň projasnění) až 7 (hluboká úroveň projasnění))
- Detaily v jasech: Nastaví úroveň [Detaily] v oblastech s vysokou intenzitou. (0 až 4)

Kopírování nastavení do čísla jiného obrazového profilu.

Můžete kopírovat nastavení obrazového profilu do čísla jiného obrazového profilu.

MENU →  (Expozice/barva) → [Barva/Odstín] →  Profil obrazu] → [Kopírovat].

Resetování obrazového profilu na výchozí nastavení

Můžete resetovat obrazový profil na výchozí nastavení. Nemůžete resetovat všechna nastavení obrazového profilu naráz.

MENU →  (Expozice/barva) → [Barva/Odstín] →  Profil obrazu] → [Resetovat].

Poznámka

- Režimy natáčení videa a fotografování sdílí stejné hodnoty nastavení. Při přepínání režimů upravte hodnoty nastavení.
- Pokud změníte [Gamma], změní se dostupný rozsah hodnot ISO.
- Když používáte gamma S-Log2 nebo S-Log3, šum bude ve srovnání s jinými gamma znatelnější. Pokud je šum stále patrný i po zpracování snímků, dá se vylepšit při fotografování s jasnějším nastavením. Když však budete snímat s jasnějším nastavením, bude dynamický rozsah užší. Při používání S-Log2 nebo S-Log3 doporučujeme zkontrolovat snímek předem při zkušebním snímání.
- Nastavení [ITU709(800%)], [S-Log2] nebo [S-Log3] může způsobit chybu v uživatelském nastavení vyvážení bílé. V takovém případě proveďte nejprve vlastní nastavení s gamma jiným než [ITU709(800%)], [S-Log2] nebo [S-Log3] a pak vyberte znovu gamma [ITU709(800%)], [S-Log2] nebo [S-Log3].
- Při nastavení [ITU709(800%)], [S-Log2] nebo [S-Log3] bude nastavení pro [Úroveň černé] deaktivováno.
- Pokud nastavíte [Strmost] na +5 v [Ruční nastavení] v [Ohyb], [Ohyb] bude zakázán.
- S-Gamut, S-Gamut3.Cine a S-Gamut3 jsou barevné prostory, které poskytuje pouze Sony. Nastavení S-Gamut tohoto fotoaparátu však nepodporuje celý barevný prostor S-Gamut; jedná se o nastavení, které realizuje barevnou reprodukci srovnatelnou s S-Gamut.

Příbuzné téma

- [Pomoc zobr. Gamma](#)

Digitální fotoaparát
ZV-1F

Efekt hladké pleti (fotografie/video)



Slouží k nastavení efektu použitého k fotografování s vyhlazením pleti při rozpoznání obličejů.

1 MENU → (Expozice/barva) → [Barva/Odstín] → Efekt hladké pleti → požadované nastavení.

Podrobnosti o položkách menu

Vypnuto:

Nepoužije funkci Efekt hladké pleti].

Zapnuto:

Použije Efekt hladké pleti]. Můžete vybrat úroveň efektu stisknutím pravé / levé strany řídicího kolečka. ([Zapnuto: Vysoká]/[Zapnuto: Střední]/[Zapnuto: Nízká])

Poznámka



- Efekt hladké pleti] není k dispozici při používání funkce digitálního zoomu.
- Položka Efekt hladké pleti] není v režimu záznamu videa za následujících podmínek k dispozici.
 - [Formát souboru] je nastaveno na [XAVC S 4K], a [Zástupné nahráv.] v [Nast. zást. nahráv.] je nastaveno na [Zapnuto].
 - Parametr [Formát souboru] je nastaven na [XAVC S 4K], možnost [Sním. frekv. záz.] z nabídky [Nastavení filmů] je nastavena na [30p] a [Nah.méd.běh.výst.HDMI] z nabídky [Nast. výst. HDMI] je nastavena na [Zapnuto].
 - Parametr [Formát souboru] je nastaven na [XAVC S 4K] a možnost [Dávk. z počítače] z nabídky [Dálkově z počítače] je nastavena na [Zapnuto].
 - Parametr [Formát souboru] je při dálkovém fotografování za smartphonu nastaven na [XAVC S 4K].
 - Parametr [Formát souboru] je nastaven na [XAVC S HD], a možnost [Sním. frekv. záz.] z nabídky [Nastavení filmů] je nastavena na [120p]/[100p].
- Funkce Efekt hladké pleti] není aplikována na displeji během natáčení videa, když je parametr [Formát souboru] nastaven na [XAVC S 4K]. Efekt bude ale uplatněn na pořízené snímky.

Digitální fotoaparát
ZV-1F

Režim pohonu



Vyberte správný režim pro objekt, například pořízení jediného snímku, kontinuální snímání nebo fotografování se samospouští.

- 1 Vyberte  /  (Režim pohonu) na řídicím kolečku → požadované nastavení.**
 - Režim pohonu můžete také nastavit výběrem MENU →  (Snímání) → [Režim pohonu] → [Režim pohonu].
- 2 Vyberte požadovaný režim pomocí pravé/levé strany řídicího kolečka.**

Podrobnosti o položkách menu

Jeden snímek:

Normální režim snímání.

Kontin. snímání:

Když stisknete a přidržíte tlačítko spouště, pořizuje snímky nepřetržitě.

Kont. pr. rychlosti:

Když stisknete a přidržíte tlačítko spouště, pořizuje vysokou rychlostí snímky nepřetržitě.

Samo.(Jed.sní.) :

Pořídí snímek pomocí samospouště poté, co uplyne určený počet sekund od okamžiku stisknutí tlačítka spouště.

Příbuzné téma



- [Kontin. snímání](#)
- [Kont. pr. rychlosti](#)
- [Samo.\(Jed.sní.\)](#)

Digitální fotoaparát
ZV-1F

Kontin. snímání



Když stisknete a přidržíte tlačítko spouště, pořizuje snímky nepřetržitě.

1 Vyberte  /  (Režim pohonu) na řídicím kolečku → [Kontin. snímání].

- Nepřetržité snímání můžete také nastavit výběrem MENU →  (Snímání) → [Režim pohonu] → [Režim pohonu].

Příbuzné téma

- [Vybere způsob ostření \(Režim ostření\)](#)

Digitální fotoaparát
ZV-1F

Kont. pr. rychlosti



Když je tlačítko spouště stisknuto a přidržujete se, probíhá nepřetržité snímání vysokou rychlostí. Tato funkce může nepřetržitě fotografovat s vyšší rychlostí než [Kontin. snímání].

- 1 Na řídicím kolečku vyberte položku / (Režim pohonu) → [Kont. pr. rychlosti].
 - Tuto funkci lze nastavit také z MENU → (Snímání) → [Režim pohonu] → [Režim pohonu] → [Kont. pr. rychlosti].

Tip

- Chcete-li během režimu [Kont. pr. rychlosti], použít nepřetržitou úpravu expozice, nastavte parametr [Režim ostření] na [Ruč. zaost.].

Poznámka

- Mezi relacemi nepřetržitého snímání se zobrazí právě zaznamenaný snímek.

Příbuzné téma

- [Kontin. snímání](#)

Digitální fotoaparát
ZV-1F

Samo.(Jed.sní.)



Pořídí snímek pomocí samospouště poté, co uplyne určený počet sekund od okamžiku stisknutí tlačítka spouště. Když máte být na snímku i vy, použijte 5sekundovou nebo 10sekundovou samospoušť, a pokud chcete omezit otřesy fotoaparátu způsobené stiskem spouště, použijte 2sekundovou samospoušť.

- 1 Stiskněte / (Režim pohonu) na řídicím kolečku → [Samo.(Jed.sní.)].
 - Režim pohonu můžete také nastavit výběrem MENU → (Snímání) → [Režim pohonu] → [Režim pohonu].
- 2 Vyberte požadovaný režim pomocí pravé/levé strany řídicího kolečka.
- 3 Upravte zaostření a pořídte snímek.

Kontrolka samospouště bliká, zazní pípnutí a po uplynutí daného počtu sekund se pořídí snímek.

Podrobnosti o položkách menu

Režim určuje počet sekund, po jejichž uplynutí od stisknutí tlačítka spouště se pořídí snímek.

10 Samosp. (Jed. sní.): 10 s

5 Samosp. (Jed. sní.): 5 s

2 Samosp. (Jed. sní.): 2 s

Tip

- Pro ukončení odpočtu samospouště stiskněte tlačítko spouště znovu nebo stiskněte / (Režim pohonu) na řídicím kolečku.
- Stiskněte / (Režim pohonu) na řídicím kolečku a pro zrušení samospouště vyberte (Jeden snímek).
- Nastavte [Zvuk. signál (sním.)] na [Vypnuto], aby nezaznělo pípnutí při spuštění samospouště.

Příbuzné téma

- [Zvuk. signál \(sním.\)](#)

Digitální fotoaparát
ZV-1F

Samospoušť (video)



Při natáčení videa můžete začít natáčet se samospouští.

- 1 Stiskněte / (Režim pohonu) řídicího kolečka.**

Zobrazí se stránka nastavení [] Samospoušť].

 - Režim řízení lze nastavit také výběrem MENU → (Snímání) → [Možnost snímání] → [] Samospoušť].
- 2 Pomocí řídicího kolečka vyberte [Zapnuto] a nastavte požadovanou dobu odpočítávání.**

 - Odložení zahájení nahrávání: Nastaví dobu odpočítávání do začátku nahrávání videa. (3 s/5 s/10 s)
 - Opakování: Nastaví, zda se bude samospoušť videa opakovat. (Opakovat/Pou. jedn.)
Pokud vyberete [Opakovat], samospoušť videa bude aktivována opakovaně i po dokončení natáčení videa.
Pokud vyberete [Pou. jedn.], samospoušť se po dokončení záznamu videa zruší a fotoaparát se vrátí do normálního pohotovostního režimu záznamu videa.
- 3 Upravte zaostření a stiskněte tlačítko MOVIE (video).**

Když se na stránce pohotovostního režimu záznamu zobrazí odpočítávání, indikátor samospouště začne blikat, ozve se zvukový signál a po uplynutí určeného počtu sekund se spustí záznam.

 - Chcete-li záznam ukončit, stiskněte tlačítko MOVIE znovu.

Podrobnosti o položkách menu

Zapnuto:

Použije funkci samospouště videa.

Vypnuto:

Nepoužije funkci samospoušť videa.

Tip

- Chcete-li odpočítávání samospouště zastavit, stiskněte tlačítko MOVIE znovu nebo stiskněte tlačítko, na které byla přiřazena funkce [] Samospoušť].

Poznámka

- Když v režimu snímání fotografie stisknete tlačítko MOVIE a začnete natáčet video, funkce [] Samospoušť] nebude pracovat.

Digitální fotoaparát
ZV-1F

Fce interval. sním.



Můžete automaticky pořádit sérii fotografií s intervalem snímání a počtem snímků, které si nastavíte předem (intervalové snímání). Z fotografií pořízených při intervalovém snímání můžete pomocí počítačového softwaru vytvořit časosběrný videozáznam. Imaging Edge Desktop (Viewer). Ve fotoaparátu z fotografií video udělat nelze.

Podrobnosti o časosběrných videozáznamech naleznete na stránce podpory pro Imaging Edge Desktop.

<https://www.sony.net/disoft/help/>

1 MENU → (Snímání) → [Režim pohonu] → [Fce interval. sním.] → [Intervalové snímání] → [Zapnuto].

2 MENU → (Snímání) → [Režim pohonu] → [Fce interval. sním.] → vyberte položku k nastavení a poté vyberte požadované nastavení.

3 Stiskněte tlačítko spouště.

Když uplyne doba nastavená pro [Čas zahájení snímání], začne snímání.

- Když se dokončí počet snímků nastavený pro [Počet snímků], fotoaparát se vrátí do pohotovostního režimu obrazovky pro intervalové snímání.

Podrobnosti o položkách menu

Intervalové snímání:

Nastaví, zda se má provádět intervalové snímání. ([Vypnuto]/[Zapnuto])

Čas zahájení snímání:

Nastaví čas mezi stiskem tlačítka spouště a zahájením intervalového snímání. (1 sekunda až 99 minut 59 sekund)

Interval snímání:

Nastaví interval snímání (čas mezi momenty expozice jednotlivých snímků). (1 sekunda až 60 sekund)

Počet snímků:

Nastaví počet snímků pro intervalové snímání. (1 snímek až 9 999 snímků)

Citlivost sled. AE:

Nastaví citlivost sledování automatické expozice oproti změně ve světelnosti při intervalovém snímání. Pokud vyberete [Nízká], změny expozice při intervalovém snímání budou hladší. ([Vysoká]/[Střední]/[Nízká])

Tip

- Pokud stisknete tlačítko závěrky při intervalovém snímání, intervalové snímání bude ukončeno a fotoaparát se vrátí na pohotovostní obrazovku pro intervalové snímání.
- Pro návrat do režimu normálního snímání nastavte možnost [Intervalové snímání] na [Vypnuto].
- Pokud stisknete klávesu, ke které byla přiřazena jedna z následujících funkcí v okamžiku, kdy začne snímání, funkce zůstane aktivní při intervalovém snímání, i když nebudete tlačítko držet stisknuté.
 - [Fixace AEL]
 - [fixace AEL]
 - [Zámek voliče AF/MF]

- Pokud nastavíte [Zobr. jako skupinu] na [Zapnuto], zobrazí se fotografie pořízené funkcí intervalového snímání ve skupinách.
- Fotografie pořízené při intervalovém snímání lze přehrávat kontinuálně na fotoaparátu. Pokud chcete vytvořit video z fotografií, můžete si zobrazit náhled výsledku.

Poznámka

- Možná nepůjde nahrát daný počet snímků. Záleží na zbývajícím kapacitě baterie a množství volného místa na nahrávacím médiu. Při snímání dodávejte napájení přes USB a používejte paměťovou kartu s dostatečným prostorem.
- Když je interval snímání krátký, může se fotoaparát snadno zahřát. Podle okolní teploty možná nepůjde nahrát nastavený počet snímků, protože fotoaparát může zastavit záznam na ochranu zařízení.
- Při intervalovém snímání (včetně doby mezi stiskem tlačítka spouště a začátkem snímání) nemůžete pracovat s vyhrazenou obrazovkou nastavení snímání nebo s obrazovkou MENU. Některé parametry, například rychlost závěrky, lze nastavit pomocí části řídicího kolečka, k níž je funkce přiřazena.
- Při intervalovém snímání se nezobrazuje automatický náhled.

Příbuzné téma

- [Nepř. přeh., Inter.](#)
- [Napájení ze síťové zásuvky](#)

Digitální fotoaparát
ZV-1F

Kvalita JPEG



Nastavení kvality snímku při záznamu ve formátu JPEG.

① MENU →  (Snímání) → [Kvalita obr./Zázn.] → [Kvalita JPEG] → požadované nastavení.

Podrobnosti o položkách menu

Extra jemné/Jemné/Standard:

Protože kompresní poměr narůstá z [Extra jemné] na [Jemné] na [Standard], ve stejném pořadí se zmenšuje velikost souboru. Tím se umožní nahrát více souborů na jednu paměťovou kartu, ale obrazová kvalita je nižší.

Digitální fotoaparát
ZV-1F

Velik. sním. JPEG



Čím větší je velikost snímku, tím detailněji bude reprodukován, když bude snímek vytištěn ve velkém formátu. Čím menší je velikost snímku, tím více snímků lze nahrát.

1 MENU → (Snímání) → [Kvalita obr./Zázn.] → [Velik. sním. JPEG] → požadované nastavení.

Podrobnosti o položkách menu

Když je možnost [Poměr stran] nastavena na 3:2

Hodnoty nastavení	Počet pixelů (horizontální × vertikální)
L: 20M	5472×3648 pixelů
M: 10M	3888×2592 pixelů
S: 5.0M	2736×1824 pixelů

Když je možnost [Poměr stran] nastavena na 4:3

Hodnoty nastavení	Počet pixelů (horizontální × vertikální)
L: 18M	4864×3648 pixelů
M: 10M	3648×2736 pixelů
S: 5.0M	2592×1944 pixelů

Když je možnost [Poměr stran] nastavena na 16:9

Hodnoty nastavení	Počet pixelů (horizontální × vertikální)
L: 17M	5472×3080 pixelů
M: 7.5M	3648×2056 pixelů
S: 4.2M	2720×1528 pixelů

Když je možnost [Poměr stran] nastavena na 1:1

Hodnoty nastavení	Počet pixelů (horizontální × vertikální)
L: 13M	3648×3648 pixelů

Hodnoty nastavení	Počet pixelů (horizontální × vertikální)
M: 6.5M	2544×2544 pixelů
S: 3.7M	1920×1920 pixelů

5-041-857-61(1) Copyright 2022 Sony Corporation

Digitální fotoaparát
ZV-1F

Poměr stran



① MENU → (Snímání) → [Kvalita obr./Zázn.] → [Poměr stran] → požadované nastavení.

Podrobnosti o položkách menu

3:2:

Stejný poměr stran jako 35 mm film.

4:3:

Poměr stran je 4:3.

16:9:

Poměr stran je 16:9.

1:1:

Poměr stran je 1:1.

Digitální fotoaparát
ZV-1F

Barevný prostor



Způsob, jakým jsou reprezentovány barvy pomocí kombinace čísel nebo rozsahu reprodukce barev se nazývá „barevný prostor“. Barevný prostor lze změnit podle účelu snímku.

1 MENU → (Snímání) → [Kvalita obr./Zázn.] → [Barevný prostor] → požadované nastavení.

Podrobnosti o položkách menu

sRGB:

To je standardní barevný prostor digitálního fotoaparátu. Použijte [sRGB] při běžném snímání, například když chcete tisknout snímky bez jakékoli úpravy.

AdobeRGB:

Tento barevný prostor má široký rozsah reprodukce barev. Když je značná část objektu živě zelená nebo červená, je efektivní Adobe RGB. Název souboru nahraného snímku začíná na „_“.

Poznámka

- [AdobeRGB] je pro aplikace nebo tiskárny, které podporují správu barev a volbu barevného prostoru DCF2.0. Pokud budete používat aplikace nebo tiskárny, které nepodporují Adobe RGB, nebudou možná snímky vytištěny nebo zobrazeny ve správných barvách.
- Snímky, které byly nahrány pomocí [AdobeRGB] na zařízeních nekompatibilních s Adobe RGB, budou zobrazeny s nízkou sytostí.

Digitální fotoaparát
ZV-1F

Formát souboru (video)



Vybere formát souboru videa.

1 MENU → / (Snímání) → [Kvalita obr./Zázn.] → [Formát souboru] → požadované nastavení.

Podrobnosti o položkách menu

Formát souboru	Charakteristiky
XAVC S 4K	Nahrává videa v rozlišení 4K (3840×2160).
XAVC S HD	Nahrává videa v rozlišení HD (1920×1080).

Příbuzné téma

- [Paměťové karty, které lze použít](#)

Digitální fotoaparát
ZV-1F

Nastavení filmů (video)



Nastaví snímkovou frekvenci, bitovou rychlost, informace o barvách atd.

1 MENU → [Kamera] / [Video] (Snímání) → [Kvalita obr./Zázn.] → [▶] (Nastavení filmů) → [Sním. frekv. zázn.] → požadované nastavení.

2 MENU → [Kamera] / [Video] (Snímání) → [Kvalita obr./Zázn.] → [▶] (Nastavení filmů) → [Nast. záznamu] → požadované nastavení.

Příklad hodnot nastavení

100M **4:2:0** **8bit**
 (A) (B) (C)

(A): Bitová rychlost
 (B): Vzorkování barev
 (C): Bitová hloubka

- Čím vyšší je bitová rychlost, tím vyšší bude obrazová kvalita.

Podrobnosti o položkách menu

Když je funkce [▶] (Formát souboru) nastavena na [XAVC S 4K]:

Sním. frekv. zázn.	Nast. záznamu	Velikost	Formát komprese videa
30p/25p	100M 4:2:0 8bit	3840×2160	Long GOP
30p/25p	60M 4:2:0 8bit	3840×2160	Long GOP
24p*	100M 4:2:0 8bit	3840×2160	Long GOP
24p*	60M 4:2:0 8bit	3840×2160	Long GOP

* Pouze když je možnost [Volič NTSC/PAL] nastavena na NTSC.

Když je funkce [▶] (Formát souboru) nastavena na [XAVC S HD]:

Sním. frekv. zázn.	Nast. záznamu	Velikost	Formát komprese videa
60p/50p	50M 4:2:0 8bit	1920×1080	Long GOP
60p/50p	25M 4:2:0 8bit	1920×1080	Long GOP

Sním. frekv. záz. n.	Nast. záznamu	Velikost	Formát komprese videa
30p/25p	50M 4:2:0 8bit	1920×1080	Long GOP
30p/25p	16M 4:2:0 8bit	1920×1080	Long GOP
24p*	50M 4:2:0 8bit	1920×1080	Long GOP
120p/100p	100M 4:2:0 8bit	1920×1080	Long GOP
120p/100p	60M 4:2:0 8bit	1920×1080	Long GOP

* Pouze když je možnost [Volič NTSC/PAL] nastavena na NTSC.

Poznámka

- Snímková frekvence nahrávání je uvedena jako nejbližší celočíselná hodnota. Skutečné odpovídající snímkové frekvence jsou tyto:
24p: 23,98 sn./s, 30p: 29,97 sn./s, 60p: 59,94 sn./s, 120p: 119,88 sn./s.

Příbuzné téma

- [Formát souboru \(video\)](#)

Digitální fotoaparát
ZV-1F

Nast. zpo.+zrych.



Můžete nahrát okamžik, který nelze zachytit pouhým okem (zpomalené nahrávání) nebo nahrát dlouhodobou akci do komprimovaného videa (zrychlené nahrávání). Například můžete nahrát intenzivní sportovní scénu, okamžik, kdy se rozletí pták, rozkvétající květinu a pohybuující se mraky na obloze nebo hvězdnou oblohu. Zvuk nebude nahrán.

- 1 Stisknutím tlačítka Fotografie/Video/S&Q vyberte režim zpomaleného/zrychleného nahrávání.
- 2 MENU → (Snímání) → [Režim snímání] → [**S&Q** Režim snímání] → a vyberte požadované nastavení zpomalení/zrychlení (Inteligentní auto, Program auto, Priorita clony, Priorita závěrky nebo Ruční expozice).
- 3 Vyberte MENU → (Snímání) → [Kvalita obr./Zázn.] → [**S&Q** Nast. zpo.+zrych.] → vyberte položku k nastavení a poté požadované nastavení.
- 4 Stisknutím tlačítka MOVIE (Video) spustíte nahrávání.
 - Chcete-li záznam ukončit, stiskněte opět tlačítko MOVIE.

Podrobnosti o položkách menu

S&Q Sním. frekv. zázn.:

Vybere snímkovou frekvenci videa.

S&Q Snímk. frekvence:

Vybere snímkovou frekvenci snímání.

- Formát zaznamenaného videa bude uzamčen na [XAVC S HD] bez ohledu na nastavení [Formát souboru].

Rychlost přehrávání

Rychlost přehrávání se mění podle přiřazení [**S&Q** Sním. frekv. zázn.] a [**S&Q** Snímk. frekvence], jak je uvedeno níže.

Když je [Volič NTSC/PAL] nastaven na NTSC

S&Q Snímk. frekvence	S&Q Sním. frekv. zázn.: 24p	S&Q Sním. frekv. zázn.: 30p	S&Q Sním. frekv. zázn.: 60p
120fps	5krát pomalejší	4krát pomalejší	—
60fps	2,5krát pomalejší	2krát pomalejší	Normální rychlost přehrávání
30fps	1,25krát pomalejší	Normální rychlost přehrávání	2krát rychlejší
15fps	1,6krát rychlejší	2krát rychlejší	4krát rychlejší
8fps	3krát rychlejší	3,75krát rychlejší	7,5krát rychlejší

S&Q Snímek. frekvence	S&Q Sním. frekv. záz.:.: 24p	S&Q Sním. frekv. záz.:.: 30p	S&Q Sním. frekv. záz.:.: 60p
4fps	6krát rychlejší	7,5krát rychlejší	15krát rychlejší
2fps	12krát rychlejší	15krát rychlejší	30krát rychlejší
1fps	24krát rychlejší	30krát rychlejší	60krát rychlejší

Když je [Volič NTSC/PAL] nastaven na PAL

S&Q Snímek. frekvence	S&Q Sním. frekv. záz.:.: 25p	S&Q Sním. frekv. záz.:.: 50p
100fps	4krát pomalejší	—
50fps	2krát pomalejší	Normální rychlost přehrávání
25fps	Normální rychlost přehrávání	2krát rychlejší
12fps	2,08krát rychlejší	4,16krát rychlejší
6fps	4,16krát rychlejší	8,33krát rychlejší
3fps	8,33krát rychlejší	16,66krát rychlejší
2fps	12,5krát rychlejší	25krát rychlejší
1fps	25krát rychlejší	50krát rychlejší

- Když je [**S&Q** Snímek. frekvence] nastaveno na [120fps]/[100fps], nemůžete nastavit [**S&Q** Sním. frekv. záz.] na [60p]/[50p].

Tip

- Odhad doby nahrávání naleznete v části „Doby nahrávání videa“.
- Bitová rychlost nahraného videa se liší podle nastavení pro parametry [**S&Q** Snímek. frekvence] a [**S&Q** Sním. frekv. záz.].

Poznámka

- Při zpomaleném/zrychleném nahrávání se skutečná rychlost snímání liší od doby nahrané ve videu. Doba nahrávání zobrazená v horní části displeje ukazuje zbývající dobu nahrávání videa, nikoli zbývající dobu nahrávání na paměťovou kartu.
- Při zpomaleném nahrávání se rychlost závěrky zvýší a možná nepůjde zajistit správnou expozici. Pokud se to stane, snižte hodnotu clony nebo upravte citlivost ISO na vyšší hodnotu.

Příbuzné téma

- [Doby nahrávání videa](#)
- [Paměťové karty, které lze použít](#)

Digitální fotoaparát
ZV-1F

Nast. zást. nahráv.



Při nahrávání videa nebo zpomaleném/zrychleném nahrávání můžete současně nahrávat video proxy s nízkou bitovou rychlostí.

Jelikož mají soubory videí proxy malou velikost, jsou tato videa vhodná k přenášeni do smartphonu nebo nahrávání na webovou stránku.

- 1 MENU → (Snímání) → [Kvalita obr./Zázn.] → [**Px** Nast. zást. nahráv.] → vyberte položku k nastavení a poté vyberte požadované nastavení.

Podrobnosti o položkách menu

Px Zástupné nahráv.:

Vybere, zda se budou současně nahrávat videa proxy. ([Zapnuto] / [Vypnuto])

Nastavení záznamu pro videa proxy

Videa proxy se zaznamenávají s těmito parametry.

Formát souboru:

XAVC S HD

Velikost záznamu:

1280×720

Snímková frekvence záznamu:

Max. 60p / max. 50p

Nastavení záznamu:

9 Mb/s

Kompresní kodek:

MPEG-4 AVC/H.264

Tip

- Videa proxy se nezobrazí na obrazovce přehrávání (obrazovka přehrávání jednoho snímku nebo obrazovka přehledu snímků). Nad videy, pro která bylo současně nahráno video proxy, se zobrazí **Px** (proxy).

Poznámka

- Videa proxy nelze na tomto fotoaparátu přehrávat.
- Nahrávání proxy není k dispozici v následujících situacích.
Nahrávání běžného videa
 - [Sním. frekv. zázn.] je nastaveno na [120p]/[100p]
 Zpomalené/zrychlené nahrávání
 - [**S&Q** Snímk. frekvence] je nastaveno na [120fps]/[100fps]

- Vymazáním/ochranou videí, pro která existují videa proxy, odstraní/ochrání původní video i videa proxy. Nelze vymazat/ochránit pouze původní videa nebo videa proxy.
- Videa nelze na tomto fotoaparátu editovat.

Příbuzné téma

- [Paměťové karty, které lze použít](#)

5-041-857-61(1) Copyright 2022 Sony Corporation

Digitální fotoaparát
ZV-1F

Dotyková obsluha



Nastaví zda se budou aktivovat dotykové operace na displeji.

1 MENU →  (Nastavení) → [Ovlád. dotykem] → [Dotyková obsluha] → požadované nastavení.

Podrobnosti o položkách menu

Zapnuto:

Aktivuje dotykové ovládání.

Zap.: Pouz. přeh.:

Aktivuje dotykové ovládání pouze při přehrávání.

Vypnuto:

Deaktivuje dotykové ovládání.

Příbuzné téma

- [Dotyk. fce při sním.](#)
- [Dotykové ovládání na displeji](#)
- [Fotografování pomocí dotykového ovládání \(Dotyk. závěrka\)](#)
- [Ostření pomocí dotykového ovládání \(Zaostř. dotykem\)](#)
- [Spuštění sledování pomocí dotykového ovládání \(Sledování dotyk.\)](#)

Digitální fotoaparát
ZV-1F

Fce klep. na ikonu



Základní operace a nastavení lze místo tlačítek provádět dotykem ikon zobrazených na displeji.

- 1 MENU → (Nastavení) → [Ovlád. dotykem] → [Fce klep. na ikonu] → požadované nastavení.

Podrobnosti o položkách menu

Zapnuto:

Aktivuje funkci dotyku ikony. Dotykem ikon lze měnit nastavení funkcí nebo ovládat fotoaparát.

Vypnuto:

Deaktivuje funkci dotyku ikony.

Dotykové tlačítko ikony

Pokud je funkce [Fce klep. na ikonu] nastavena na [Zapnuto], zobrazí se tlačítko dotyku ikony (A). Dotykovou funkci ikon lze dotykem tlačítka dočasně zapnout a vypnout.

Pokud je dotyková funkce ikon vypnuta, nastavení nelze dotykem ikony nastavení (B) změnit, a ikony funkcí (C) budou skryty.

Příklad zobrazení (je-li nastaven režim zobrazení [Zobraz. všech inf.]):

- Když je funkce [Fce klep. na ikonu] zapnuta

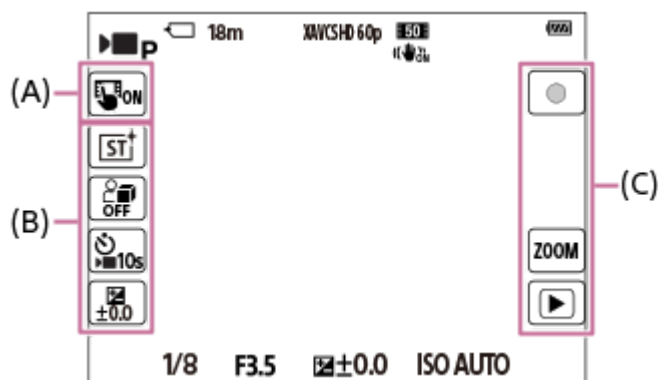

- Když je funkce [Fce klep. na ikonu] vypnuta

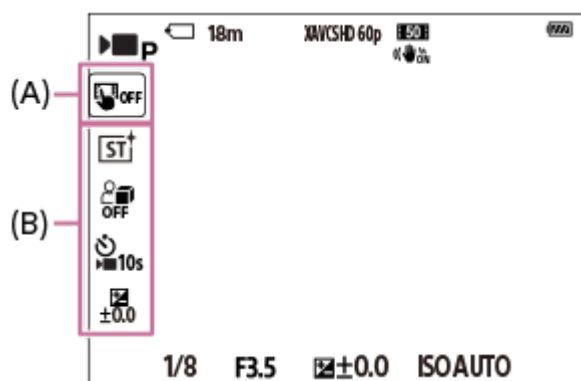

(A): Tlačítko dotyku ikony

(B): Ikony pro nastavení

(C): Ikony pro ovládání

Poznámka

- Pokud je funkce [Dotyková obsluha] nastavena na [Vypnuto], přestože je [Fce klep. na ikonu] nastavena na [Zapnuto], funkce dotyku ikony bude deaktivována. Pokud je funkce [Dotyková obsluha] nastavena na [Zap.: Pouz. přeh.], funkci dotyku ikony bude možno používat pouze v režimu přehrávání.

Příbuzné téma

- [Nast. DISP \(zob.obr.\)](#)
- [Dotyková obsluha](#)

5-041-857-61(1) Copyright 2022 Sony Corporation

Digitální fotoaparát
ZV-1F

Tažení nahoru



Můžete určit, zda se má při přejetí prstem nahoru na stránce pohotovostního režimu snímání otevřít nabídka funkcí.

1 MENU →  (Nastavení) → [Ovlád. dotykem] → [Tažení nahoru] → požadované nastavení.

Podrobnosti o položkách menu

Otevření nab. Fn:

Nabídka funkcí se otevře přejetím prstem nahoru. Nabídku funkcí můžete zavřít přejetím prstem dolů z oblasti mimo nabídku nebo klepnutím mimo nabídku funkcí.

Vyp.:

Nabídka funkcí se přejetím nahoru neotevře.

Poznámka

- Pokud je funkce [Dotyková obsluha] nastavena na [Zap.: Pouz. přeh.] nebo [Vypnuto], nabídku funkcí nelze otevřít přejetím prstem nahoru, i když je vybrána možnost [Otevření nab. Fn].

Příbuzné téma

- [Použití nabídky funkcí](#)
- [Dotyková obsluha](#)

Digitální fotoaparát
ZV-1F

Dotyk. fce při sním.



Nastaví činnost aktivovanou dotykem na displej při snímání.

1 MENU →  (Nastavení) → [Ovlád. dotykem] → [Dotyk. fce při sním.] → požadované nastavení.

Podrobnosti o položkách menu

Zaostř. dotykem:

Poloha zaostření se nastaví dotykem na displej při snímání.

Sledování dotyk.:

Objekt je vybrán a při snímání se spustí sledování dotykem na displej.

Dotyk. závěrka:

Zaostří na objekt, kterého se dotknete, a pořizuje snímky dotykem displeje při snímání.

Vyp.:

Při snímání vypíná dotykové operace.

Příbuzné téma

- [Ostření pomocí dotykového ovládání \(Zaostř. dotykem\)](#)
- [Spuštění sledování pomocí dotykového ovládání \(Sledování dotyk.\)](#)
- [Dotyková obsluha](#)

Digitální fotoaparát
ZV-1F

Ostření pomocí dotykového ovládání (Zaostř. dotykem)

[Zaostř. dotykem] umožňuje specifikovat místo, na které chcete ostřit pomocí dotykového ovládání. Předem vyberte MENU →  (Nastavení) → [Ovlád. dotykem] → [Dotyková obsluha] → [Zapnuto].

Tato funkce je k dispozici, když je možnost  [Oblast ostření] nastavena na jeden z následujících parametrů:

- [Široká]
- [Zóna]
- [Pevně na střed]

1 MENU →  (Nastavení) → [Ovlád. dotykem] → [Dotyk. fce při sním.] → [Zaostř. dotykem].

Specifikace místa, kam chcete ostřit, v režimu fotografie

Při automatickém ostření můžete specifikovat místo, na které chcete zaostřit, pomocí dotykového ovládání. Po dotyku na displej a určení polohy stiskněte tlačítko spouště napůl a zaostřete.

1. Dotkněte se displeje.

- Dotkněte se objektu, na který chcete zaostřit.
- Pokud chcete zrušit ostření pomocí dotykového ovládání, dotkněte se ikony  (ukončení ostření dotykem) nebo stiskněte střed řídicího kolečka.

2. Stisknutím tlačítka spouště napůl zaostříte.

- Stisknutím tlačítka spouště nadoraz snítejte.

Specifikace místa, kam chcete zaostřit, v režimu nahrávání videa (Bodové ostření)

Fotoaparát bude ostřit na objekt, jehož se dotknete.

1. Objektu, na který chcete zaostřit, se dotkněte před nahráváním nebo v průběhu nahrávání.

- Pokud chcete zrušit bodové ostření, dotkněte se ikony  (ukončení ostření dotykem) nebo stiskněte střed řídicího kolečka.

Tip

- Kromě funkce dotykového ostření jsou k dispozici také následující dotykové operace.
 - Rámeček ostření pro [Bodové] a [Rozšířený bod] lze posunout tažením.
 - Když je režim  [Režim ostření] nastaven na [Ruč. zaost.], lze použít funkci zvětšení zaostření dvojitým klepnutím na displej.

Poznámka

- Funkce ostření dotykem není k dispozici v následujících situacích:
 - Když je  [Režim ostření] nastaven na [Ruč. zaost.]
 - Při používání digitálního zoomu

- Dotyk. fce při sním.
- Dotyková obsluha
- Výběr oblasti ostření (Oblast ostření)

5-041-857-61(1) Copyright 2022 Sony Corporation

Digitální fotoaparát
ZV-1F

Spuštění sledování pomocí dotykového ovládání (Sledování dotyk.)

Pro výběr objektu, který chcete sledovat v režimu snímání fotografií a nahrávání videa, můžete použít dotykové ovládání.

Předem vyberte MENU →  (Nastavení) → [Ovlád. dotykem] → [Dotyková obsluha] → [Zapnuto].

1 MENU →  (Nastavení) → [Ovlád. dotykem] → [Dotyk. fce při sním.] → [Sledování dotyk.].

2 Dotkněte se objektu, který chcete sledovat, na displeji.

Sledování začne.

Tip

- Pokud chcete sledování zrušit, dotkněte se  (ukončení sledování) nebo stiskněte střed řídicího kolečka.

Poznámka

- Funkce [Sledování dotyk.] není v následujících situacích k dispozici:
 - Při natáčení videa s nastavením parametru [Sním. frekv. záz.], pod položkou [▶■ Nastavení filmů] na [120p]/[100p]
 - Když je [▶■ Formát souboru] nastaven na [XAVC S 4K] a [Px Zástupné nahráv.] je nastaveno na [Zapnuto].
 - Při nastavení [▶■ Formát souboru] na [XAVC S 4K] a výstupu videa prostřednictvím HDMI
 - Když je [▶■ Režim ostření] nastaven na [Ruč. zaost.].
 - Když používáte zoom smart, zoom jasného snímku a digitální zoom
- Pokud je režim ostření přepnut na [Ruč. zaost.], když je funkce [Dotyk. fce při sním.] nastavena na [Sledování dotyk.], změní se hodnota nastavení pro [Dotyk. fce při sním.] na [Zaostř. dotykem].

Příbuzné téma

- [Dotyk. fce při sním.](#)
- [Dotyková obsluha](#)

Digitální fotoaparát
ZV-1F

Fotografování pomocí dotykového ovládání (Dotyk. závěrka)

Fotoaparát automaticky zaostří na bod, kterého se dotknete, a pořídí fotografii. Předem nastavte MENU →  (Nastavení) → [Ovlád. dotykem] → [Dotyková obsluha] to [Zapnuto].

1 Vyberte MENU →  (Nastavení) → [Ovlád. dotykem] → [Dotyk. fce při sním.] → [Dotyk. závěrka].



2 Dotkněte se objektu, na který chcete zaostřit.

Fotoaparát zaostří na objekt, kterého jste se dotkli, a nahraje se fotografie.

Tip

- Níže uvedené funkce snímání můžete ovládat dotykem na displej:
 - Snímání série snímků pomocí dotykové závěrky
 - Když je [Režim pohonu] nastaven na [Kontin. snímání], můžete nahrávat série snímků dotykem na displej.

Poznámka

- Funkce [Dotyk. závěrka] není k dispozici v následujících situacích:
 - Při snímání videa
 - Při natáčení zpomaleného/zrychleného videa
 - Když je [ Režim ostření] nastaven na [Ruč. zaost.]
 - Když je parametr [ Oblast ostření] nastaven na [Bodové]/[Rozšířený bod]
 - Při používání funkce digitálního zoomu
 - Při používání [Zoom s jas. obr.]
- Pokud je režim ostření přepnut na [Ruč. zaost.], když je funkce [Dotyk. fce při sním.] nastavena na [Dotyk. závěrka], hodnota nastavení pro [Dotyk. fce při sním.] se změní na [Zaostř. dotykem].

Příbuzné téma

- [Dotyk. fce při sním.](#)
- [Dotyková obsluha](#)

Digitální fotoaparát
ZV-1F

Tichý režim (fotografie/video)



Nastaví, zda se bude snímat bez zvuků závěrky a elektronických zvuků.

1 MENU → / (Snímání) → [Závěrka/tichá] → [Tichý režim] → požadované nastavení.

Podrobnosti o položkách menu

Zapnuto:

Nevytváří zvuk závěrky ani elektronické zvuky.

Vypnuto:

Vytváří zvuk závěrky a elektronické zvuky.

Poznámka

- Funkci tichého režimu používejte na vlastní zodpovědnost, a zároveň berte dostatečný ohled na soukromí a práva fotografované osoby.
- I když je [Tichý režim] nastaveno na [Zapnuto], zvuk činnosti clony a zaostření bude slyšet.

Digitální fotoaparát
ZV-1F

Uvolnit bez karty



Nastaví, zda se může uvolnit závěrka, když není vložena paměťová karta.

1 MENU →  (Snímání) → [Závěrka/tichá] → [Uvolnit bez karty] → požadované nastavení.

Podrobnosti o položkách menu

Povolit:

Uvolní závěrku, i když není vložena paměťová karta.

Zakázat:

Neuvolní závěrku, když není vložena paměťová karta.

Poznámka

- Když není vložena paměťová karta, pořízené snímky nebudou uloženy.
- Výchozí nastavení je [Povolit]. Doporučuje se, abyste vybrali [Zakázat] před vlastním snímáním.

Digitální fotoaparát
ZV-1F

Funkce zoomu dostupné s tímto přístrojem

Funkce zoomu přístroje poskytuje zoom s vyšším zvětšením kombinací různých rysů zoomu. Ikona zobrazená na displeji se mění podle zvolené funkce zoomu.

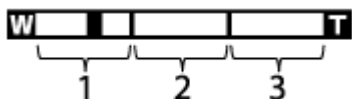

1. Rozsah zoomu smart ()

Zvětšení snímků částečným ořezem bez snížení originální kvality (pouze při nastavení parametrů [Velik. sním. JPEG] na [M] nebo [S]).

2. Rozsah zoomu jasného snímku ()

Zvětšení snímků proběhne s menším snížením kvality.

Když nastavíte [ Rozsah Zoomu] na [Zoom s jas. obr.] nebo [Digitální zoom], můžete používat tuto funkci zoomu.

3. Rozsah digitálního zoomu ()





Můžete zvětšovat snímky pomocí zpracování snímku.

Když nastavíte [ Rozsah Zoomu] na [Digitální zoom], můžete používat tuto funkci zoomu.

Tip

- Výchozí nastavení pro [Velik. sním. JPEG] je [L]. Chcete-li použít smart zoom, změňte parametr [Velik. sním. JPEG] na [M] nebo [S].

Poznámka

- Funkce Smart zoom, zoom jasného snímku a digitální zoom nejsou k dispozici, když snímáte v následujících situacích:
 - [Sním. frekv. záz.] je nastaveno na [120p]/[100p].
 - Při zpomaleném/zrychleném snímání s [ Sním. frekvence] nastavenou na [120fps]/[100fps]
- Funkci zoomu Smart nemůžete používat u videa.
- Když používáte funkci zoomu, nastavení [ Oblast ostření] je deaktivováno a automatické zaostřování pracuje s prioritou na středovou oblast a kolem ní.
- Když používáte funkci zoom Smart, zoom jasného snímku, nebo digitální zoom, je [ Režim měření] uzamčen na [Víceb.].
- Když používáte funkci zoom Smart, zoom jasného snímku nebo digitální zoom, nejsou následující funkce k dispozici:
 - Rozp. subjektu, AF
 -  Obl.ve víceb. měř.
 - Funkce sledování

Příbuzné téma

- [Zoom](#)
- [Rozsah Zoomu \(fotografie/video\)](#)
- [Rozsah zoomu](#)

Digitální fotoaparát
ZV-1F

Zoom

Transfokaci lze použít páčkou W/T (zoom) nebo dotykem na ikonu zoomu na displeji.

Používání páčky zoomu

1. K přiblížení objektu použijte páčku W/T (zoom).
 - Posuvem páčky W/T (zoom) ke straně T proběhne přiblížení, posuvem ke straně W oddálení.

Dotyk ikon zoomu na displeji

1. MENU →  (Nastavení) → [Ovlád. dotykem] → [Fce klep. na ikonu] → [Zapnuto].
2. Dotkněte se ikony **ZOOM** (Zoom) (A) a pak vyberte rozsah zvětšení (B). Můžete také dotykem a přidržením ikony W nebo T (C).

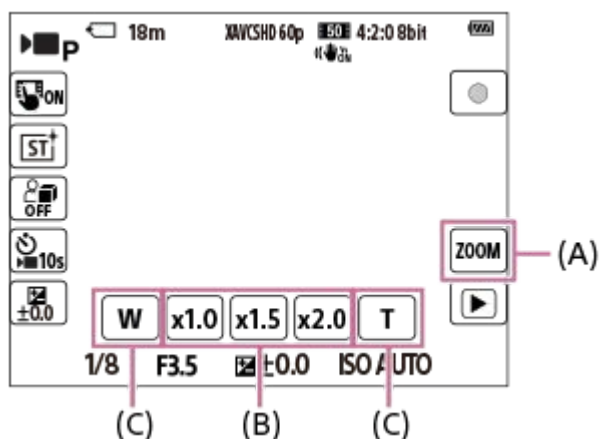

- (A): Ikona **ZOOM** (Zoom)
 (B): Rozsah zvětšení
 (C): Ikona W/T

Příbuzné téma

- [Rozsah Zoomu \(fotografie/video\)](#)
- [Rychlost zoomu](#)
- [Zv. zoom. po kr. \(fotografie/video\)](#)

Digitální fotoaparát
ZV-1F

Rozsah Zoomu (fotografie/video)



Můžete vybrat nastavení zoomu přístroje.

1 MENU → / (Snímání) → [Zoom] → [Rozsah Zoomu] → požadované nastavení.

Podrobnosti o položkách menu

Pouze int. zoom:

Omezuje rozsah zoomu na zoom Smart. Funkci zoomu Smart můžete použít při fotografování, jestliže nastavíte parametr [Velik. sním. JPEG] na [M] nebo [S].

Zoom s jas. obr.:

Pro použití zoomu jasného snímku vyberte toto nastavení. I když rozsah zoomu přesahuje rozsah zoomu Smart, přístroj zvětšuje snímky pomocí zpracování obrazu s menší újmou na kvalitě.

Digitální zoom:

Když je rozsah zoomu jasného snímku překročen, přístroj zvětší snímky na maximální rozsah. Obrazová kvalita se však zhorší.

Poznámka

- Pokud chcete zvětšovat snímky v rozsahu, ve kterém se nezhorší obrazová kvalita, nastavte [Pouze int. zoom].

Příbuzné téma

- [Funkce zoomu dostupné s tímto přístrojem](#)
- [Rozsah zoomu](#)

Digitální fotoaparát
ZV-1F

Rychlost zoomu



Nastaví rychlost zoomu. Toto nastavení se použije pro operace zoomu pomocí páčky zoomu a při dotyku ikony W/T na displeji.

1 MENU → / (Snímání) → [Zoom] → [Rychlost zoomu] → požadované nastavení.

Podrobnosti o položkách menu

Pomalá:

Pomalá rychlost zoomu.

Normální:

Normální rychlost zoomu.

Rychlá:

Velká rychlost zoomu.

Poznámka

- Nastavení [Rychlost zoomu] se také používají, když transfokujete dálkovým ovládáním (prodává se samostatně) připojeným k fotoaparátu.

Příbuzné téma

- [Zoom](#)

Digitální fotoaparát
ZV-1F

Zv. zoom. po kr. (fotografie/video)



Nastavte zvětšení zoomu, které lze vybrat dotykovým tlačítkem na stránce snímání nebo tlačítkem, na které byla přiřazena funkce [Zoom po krocích].

- 1 Vyberte MENU → / (Snímání) → [Zoom] → [Zv. zoom. po kr.].
- 2 K hodnotám zvětšení, které chcete použít, přidejte značky zaškrtnutí a vyberte možnost [OK].
 - Zvětšení pomocí (značka zaškrtnutí) lze vybrat v následujících případech:
 - Když se dotknete tlačítka ZOOM (Zoom) na stránce snímání
 - Když stisknete individuální tlačítko, na které je přiřazena funkce [Zoom po krocích].

Podrobnosti o položkách menu

K hodnotám zvětšení, které chcete použít, přidejte značku zaškrtnutí.

x1.0/x1.5/x2.0/x4.0

Tip

- Chcete-li zvolit přiblížení zoomu vlastním tlačítkem, přiřaďte předem funkci [Zoom po krocích] pomocí [Nast. Vlastní kláv.] nebo [Nast. Vlastní kláv.] vlastnímu tlačítku.

Poznámka

- Při natáčení videí se může maximální zvětšení lišit podle nastavení pro [Formát souboru] nebo [Rozsah Zoomu].
 - **Když je možnost [Formát souboru] nastavena na HD**
Zoom s jas. obr.: maximálně [x2.0]
Digitální zoom: maximálně [x4.0]
 - **Když je možnost [Formát souboru] nastavena na 4K**
Zoom s jas. obr.: maximálně [x1.5]
Digitální zoom: maximálně [x4.0]

Příbuzné téma

- [Zoom](#)
- [Rozsah Zoomu \(fotografie/video\)](#)
- [Přiřazování často používaných funkcí tlačítkům \(Nast. Vlastní kláv.\) \(fotografie/video\)](#)

Digitální fotoaparát
ZV-1F

Rozsah zoomu

Rozsah zoomu se mění podle zvolené velikosti snímku.

Když je [Poměr stran] [3:2]

Velik. sním. JPEG	Pouze int. zoom	Zoom s jas. obr.	Digitální zoom
L: 20M	-	Asi 2×	Asi 4×
M: 10M	Asi 1,4×	Asi 2,8×	Asi 5,6×
S: 5.0M	Asi 2×	Asi 4×	Asi 8×

Příbuzné téma

- [Funkce zoomu dostupné s tímto přístrojem](#)
- [Rozsah Zoomu \(fotografie/video\)](#)

Digitální fotoaparát
ZV-1F

SteadyShot (video)



Při snímání videa nastaví efekt [▶■ SteadyShot].

① MENU → ▶■ (Snímání) → [Stabiliz. obrazu] → [▶■ SteadyShot] → požadované nastavení.

Podrobnosti o položkách menu

Aktivní:

Poskytuje silnější efekt SteadyShot.

Vypnuto:

Nepoužívá [▶■ SteadyShot].

Poznámka

- Pokud používáte stativ atd., ujistěte se, že jste vypnuli funkci SteadyShot, protože by to mohlo způsobit vadnou funkci při snímání.
- Pokud změníte nastavení pro [▶■ SteadyShot], změní se úhel pohledu.
- V následujících situacích je [▶■ SteadyShot] napevno nastaveno na [Vypnuto]:
 - Nahrávání běžného videa: Parametr [Sním. frekv. zázn.] je nastaven na [120p]/[100p]
 - Nahrávání zpomaleného/zrychleného videa: Parametr [S&Q Snímk. frekvence] je nastaven na [120fps]/[100fps]

Digitální fotoaparát
ZV-1F

RŠ při vys.ISO



Když snímáte s vysokou citlivostí ISO, přístroj redukuje šum, který je zřetelnější, když je citlivost přístroje vysoká.

① MENU →  (Snímání) → [Kvalita obr./Zázn.] → [RŠ při vys.ISO] → požadované nastavení.

Podrobnosti o položkách menu

Normální:

Aktivuje normální redukci šumu při vysoké citlivosti ISO.

Nízké:

Aktivuje střední redukci šumu při vysoké citlivosti ISO.

Vypnuto:

Neaktivuje redukci šumu při vysoké citlivosti ISO.

Digitální fotoaparát
ZV-1F

Auto prohlíž. (fotografie)



Zaznamenaný snímek lze ihned po pořízení zkontrolovat na displeji. Můžete také nastavit dobu zobrazení pro automatické prohlížení.

1 MENU →  (Nastavení) → [Možnost displeje] → [ Auto prohlíž.] → požadované nastavení.

Podrobnosti o položkách menu

10 s/5 s/2 s:

Zaznamenané snímky se na vybranou dobu zobrazí ihned po pořízení na displeji. Pokud během automatického náhledu aktivujete funkci zvětšení, můžete tento snímek zkontrolovat ve zvětšeném rozsahu.

Vypnuto:

Nezobrazí automatické prohlížení.

Poznámka

- Když používáte funkci, která provádí zpracování snímku, zobrazí se dočasně snímek před zpracováním a poté snímek po zpracování.
- Nastavení DISP (nastavení zobrazení) se použijí pro zobrazení automatického náhledu.

Příbuzné téma

- [Zvětšení přehrávaného snímku \(Zvětšit\)](#)

Digitální fotoaparát
ZV-1F

Zobr. rast. mřížky (fotografie/video)



Nastaví, zda se při snímání zobrazí rastr mřížky. Rastr mřížky vám pomůže upravit kompozici snímků.

1 MENU → / (Snímání) → [Zobraz. snímání] → [Zobr. rast. mřížky] → požadované nastavení.

Podrobnosti o položkách menu

Zapnuto:

Zobrazí rastr mřížky.

Vypnuto:

Nezobrazí rastr mřížky.

Tip

- Pokud přiřadíte funkci [Vyb. zobr. rast. mříž.] požadované klávese pomocí [Nast. Vlastní kláv.] nebo [Nast. Vlastní kláv.], můžete přepínat typ čáry mřížky stisknutím přiřazené klávesy.

Příbuzné téma

- [Typ rastru mřížky \(fotografie/video\)](#)
- [Přiřazování často používaných funkcí tlačítkům \(Nast. Vlastní kláv.\) \(fotografie/video\)](#)

Digitální fotoaparát
ZV-1F

Typ rastru mřížky (fotografie/video)



Nastaví zobrazený typ čáry mřížky. Rastr mřížky vám pomůže upravit kompozici snímků.

1 MENU → / (Snímání) → [Zobraz. snímání] → [Typ rastru mřížky] → požadované nastavení.

Podrobnosti o položkách menu

Mříž. prav. třetin:

Hlavní objekty umístěte poblíž jedné z čar mřížky, která rozděluje snímek na třetiny, abyste získali dobře vyváženou kompozici.

Čtverc. mřížka:

Čtverce mřížky usnadňují ověření vodorovné úrovně kompozice. To je užitečné při posuzování kompozice při snímání krajin, záběrů zblízka nebo když používáte fotoaparát ke skenování.

Diag. + čtv. mříž.:

Umístěním objektu na příčnou čáru vyjádříte povznášející a silné city.

Tip

- Pokud přiřadíte funkci [Typ rastru mřížky] požadované klávese pomocí [Nast. Vlastní kláv.] nebo [Nast. Vlastní kláv.], můžete při každém stisknutí přiřazené klávesy přepínat typ čáry mřížky.

Příbuzné téma

- [Zobr. rast. mřížky \(fotografie/video\)](#)
- [Přiřazování často používaných funkcí tlačítkům \(Nast. Vlastní kláv.\) \(fotografie/video\)](#)

Digitální fotoaparát
ZV-1F

Displej živ. náhledu



Určuje, zda se na displeji budou zobrazovat snímky upravené pomocí kompenzace expozice, vyvážení bílé nebo [Kreativní vzhled].

1 MENU → / (Snímání) → [Zobraz. snímání] → [Displej živ. náhledu] → požadované nastavení.

Podrobnosti o položkách menu

Efekt nast. zap.:

Zobrazí živý náhled v podmínkách blízkých tomu, jak bude vypadat snímek po aplikaci všech vašich nastavení. Toto nastavení je užitečné, když chcete pořizovat snímky a kontrolovat výsledný záběr na obrazovce živého náhledu.

Efekt nast. vyp.:

Zobrazuje Živý náhled bez vlivu kompenzace expozice, vyvážení bílé nebo parametrů [Kreativní vzhled]. Když se použije toto nastavení, můžete snadno zkontrolovat kompozici snímku.

Živý náhled se vždy zobrazí se správným jasnem, i v režimu [Ruční expozice].

Když je vybrán [Efekt nast. vyp.], zobrazí se na obrazovce živého náhledu ikona **VIEW** (VIEW).

Poznámka

- Pokud natáčíte video v režimu fotografování, nastavení se projeví v režimu Živý náhled i tehdy, když je možnost [Displej živ. náhledu] nastavena na [Efekt nast. vyp.].
- Když je [Displej živ. náhledu] nastaven na [Efekt nast. vyp.], jas pořízeného snímku nebude stejný jako jas zobrazený v živém náhledu.

Digitální fotoaparát
ZV-1F

Monitoring jasů



Umožňuje upravit kompozici při snímání v tmavém prostředí. Díky prodloužení doby expozice můžete zkontrolovat kompozici na displeji i v tmavém prostředí, například pod noční oblohou.

- 1 MENU** → (Nastavení) → **[Přizpůsob. operace]** → [**Nast. Vlastní kláv.**] → přiřadíte funkci **[Monitoring jasů]** požadované klávese.
- 2 V režimu snímání fotografií stiskněte klávesu, ke které jste přiřadili funkci [Monitoring jasů], a pak pořídíte snímek.**
 - Jas setrvá i po snímání vlivem [Monitoring jasů].
 - Pro návrat jasů displeje k normálu stiskněte znovu klávesu, ke které jste přiřadili funkci [Monitoring jasů].

Poznámka

- Při [Monitoring jasů] se [Displej živ. náhledu] automaticky přepne na [Efekt nast. vyp.] a hodnoty nastavení, jako například kompenzace expozice, nebudou na displeji živého náhledu zohledněny. Doporučuje se používat [Monitoring jasů] pouze na tmavých místech.
- Nastavení [Monitoring jasů] se v následujících situacích automaticky zruší.
 - Když je fotoaparát vypnutý.
 - Když je režim ostření nastaven na něco jiného než ruční ostření.
 - Když je provedeno [Auto. zvětš. v MF].
 - Když je vybráno [Lupa zaostření].
- Při [Monitoring jasů] může být rychlost závěrky pomalejší než normální při snímání na tmavých místech. Protože se naměřený rozsah jasů rozšíří, může se změnit expozice.

Příbuzné téma

- [Displej živ. náhledu](#)

Digitální fotoaparát
ZV-1F

Zvýr. běh. nahr.



Nastaví, zda se při nahrávání videa zobrazí červený rámeček kolem okrajů monitoru fotoaparátu. Můžete snadno zkontrolovat, zda je fotoaparát v pohotovostním režimu nebo zda nahrává, i když se na jeho displej podíváte z úhlu nebo z dálky.

1 MENU → (Snímání) → [Zobraz. snímání] → [Zvýr. běh. nahr.] → požadované nastavení.

Podrobnosti o položkách menu

Zapnuto:

Zobrazí červený rámeček, který indikuje probíhající nahrávání.

Vypnuto:

Nezobrazí rámeček, který indikuje probíhající nahrávání.

Tip

- Rámeček zobrazený touto funkcí lze také vysílat na externím displeji připojeném prostřednictvím HDMI. Nastavte [Zobraz. info. HDMI] na [Zapnuto].

Příbuzné téma

- [Zobraz. info. HDMI](#)

Digitální fotoaparát
ZV-1F

Zobrazení značky



Při snímání videa můžete nastavit, zda se na displeji zobrazí značky, a vybrat typy značek.

1 MENU → (Snímání) → [Zobrazení značky] → vyberte položku menu a nastavte požadovaný parametr.

Podrobnosti o položkách menu

Zobrazení značky:

Nastaví, zda se budou zobrazovat značky. ([Zapnuto] / [Vypnuto])

Značka středu:

Nastaví, zda se ve středu obrazovky snímání zobrazí středová značka. ([Vypnuto] / [Zapnuto])

Znač. pom. stran:

Nastaví značku poměru stran zobrazení. ([Vypnuto] / [9:16] / [4:5] / [1:1] / [4:3] / [13:9] / [14:9] / [15:9] / [17:9] / [1.66:1] / [1.85:1] / [1.91:1] / [2:1] / [2.35:1] / [2.39:1])

Bezpečná oblast:

Zobrazení bezpečné oblasti. Jedná se o standardní rozsah, který může přijímat běžný domácí televizor. ([Vypnuto] / [80%] / [90%])

Vodící mřížka:

Určuje, zda chcete či nechcete zobrazovat vodící mřížku. Ta umožňuje ověřit, zda je objekt vodorovně nebo kolmo k zemi. ([Vypnuto] / [Zapnuto])

Tip

- Můžete zobrazit několik značek současně.
- Chcete-li vytvořit vyváženou kompozici, umístěte objekt do průsečíku [Vodící mřížka].

Poznámka

- Značky se zobrazí, když je režim snímání nastaven na [Video] nebo [Zpomal. a zrychl.], nebo když snímáte video.
- Značky nelze zobrazit, když používáte [Lupa zaostření].
- Značky se zobrazí na displeji. (Nemůžete vysílat značky.)

Digitální fotoaparát
ZV-1F

Pomoc zobr. Gamma



Videa s S-Log gamma jsou určena pro další zpracování po snímání, abyste využili širokého dynamického rozsahu. Videa s gamma HLG jsou určena k prohlížení na displejích kompatibilních s HDR. Proto se při snímání zobrazují v nízkém kontrastu a mohou být špatně vidět. Můžete však použít funkci [Pomoc zobr. Gamma], abyste zobrazili kontrast ekvivalentní normálnímu gamma. Kromě toho lze také při přehrávání videa na displeji fotoaparátu aplikovat [Pomoc zobr. Gamma].

1 MENU →  (Nastavení) → [Možnost displeje] → [Pomoc zobr. Gamma] → požadované nastavení.

Podrobnosti o položkách menu



Zapnuto:

Použije funkci pomocného zobrazení gamma.

Vypnuto:

Nepoužívá funkci pomocného zobrazení gamma.

Tip

- Pokud přiřadíte funkci [Vý.pom.zob. Gamma] požadované klávese pomocí [ Nast. Vlastní kláv.], [ Nast. Vlastní kláv.] nebo [ Nast. Vlastní kláv.], můžete funkci pomocného zobrazení gamma zapínat a vypínat stisknutím klávesy.

Poznámka

- [Pomoc zobr. Gamma] se neaplikuje na videa při zobrazení na televizoru nebo displeji připojeném k fotoaparátu.

Příbuzné téma

- [Profil obrazu \(fotografie/video\)](#)
- [T. pom. zob. Gamma](#)

Digitální fotoaparát
ZV-1F

T. pom. zob. Gamma



Vybere typ převodu pro [Pomoc zobr. Gamma].

- 1 MENU → (Nastavení) → [Možnost displeje] → [T. pom. zob. Gamma] → požadované nastavení.

Podrobnosti o položkách menu

Assist AUTO Auto:

- Zobrazí snímky s efekty následovně podle režimu gamma nebo barvy nastaveného v [Profil obrazu].
 - Když je režim gamma nastaven na [S-Log2]: [S-Log2→709(800%)]
 - Když je režim gamma nastaven na [S-Log3]: [S-Log3→709(800%)]
 - Když je režim gamma nastaven na [HLG], [HLG1], [HLG2] nebo [HLG3] a barevný režim je nastaven na [BT.2020]: [HLG(BT.2020)]
 - Když je režim gamma nastaven na [HLG], [HLG1], [HLG2] nebo [HLG3] a barevný režim je nastaven na [709]: [HLG(709)]

Assist S-Log2 S-Log2→709(800%):

Zobrazí videa s gamma S-Log2 reprodukcí kontrast odpovídající ITU709 (800%).

Assist S-Log3 S-Log3→709(800%):

Zobrazí videa s gamma S-Log3 reprodukcí kontrast odpovídající ITU709 (800%).

Assist HLG 2020 HLG(BT.2020):

Zobrazí snímky po upravení obrazové kvality displeje na kvalitu, která je téměř stejná, jako když se snímky zobrazují na monitoru kompatibilním s [HLG(BT.2020)].

Assist HLG 709 HLG(709):

Zobrazí snímky po upravení obrazové kvality displeje na kvalitu, která je téměř stejná, jako když se snímky zobrazují na monitoru kompatibilním s [HLG(709)].

Tip

- Pokud přiřadíte funkci [T. pom. zob. Gamma] na požadované tlačítko pomocí [Nast. Vlastní kláv.] nebo [Nast. Vlastní kláv.], můžete nastavení [T. pom. zob. Gamma] přepínat.

Poznámka

- Když je při přehrávání možnost [Pomoc zobr. Gamma] nastavena na [Auto], použije se na snímek efekt následovně:
 - Při přehrávání videa nahraného pomocí [HLG], [HLG1], [HLG2] nebo [HLG3]: zobrazí snímek s efektem [HLG(BT.2020)] nebo [HLG(709)] podle barevného režimu.

V jiných situacích se zobrazí videa podle nastavení gamma a nastavení barevného režimu v [Profil obrazu].

Příbuzné téma

- [Pomoc zobr. Gamma](#)
- [Profil obrazu \(fotografie/video\)](#)
- [Nast. výst. HDMI \(video\)](#)

Digitální fotoaparát
ZV-1F

Nahrávání zvuku



Nastaví, zda se při nahrávání videa nahraje zvuk. Vyberte [Vypnuto], abyste se vyhnuli nahrávání zvuků činnosti objektivu a fotoaparátu. Tuto funkci nelze použít při zpomaleném/zrychleném snímání.

1 MENU → (Snímání) → [Nahrávání zvuku] → [Nahrávání zvuku] → požadované nastavení.

Podrobnosti o položkách menu

Zapnuto:

Nahrává zvuk.

Vypnuto:

Nenahrává zvuk.

Příbuzné téma

- [Úroveň nahr. zvuku](#)

Digitální fotoaparát
ZV-1F

Úroveň nahr. zvuku



Úroveň nahrávaného zvuku můžete nastavit při kontrole měření úrovně. Tuto funkci nelze použít při zpomaleném/zrychleném snímání.

- 1 MENU → (Snímání) → [Nahrávání zvuku] → [Úroveň nahr. zvuku].
- 2 Vyberte požadovanou úroveň pomocí pravé/levé strany řídicího kolečka.

Podrobnosti o položkách menu

+:
Zesílí úroveň nahrávání zvuku.

-:
Ztlumí úroveň nahrávání zvuku.

Tip

- Pokud se ozvučené videosekvence natáčí s vysokou hlasitostí, nastavte parametr [Úroveň nahr. zvuku] na nižší úroveň. Záznam zvuku tak bude věrnější. Pokud se ozvučené videosekvence natáčí s nízkou hlasitostí, nastavte parametr [Úroveň nahr. zvuku] na vyšší úroveň, aby byl zvuk lépe slyšet. Správnou úroveň hlasitosti si ověřte na indikátoru úrovně hlasitosti na fotoaparátu.
- Pro resetování úrovně nahrávání zvuku na výchozí nastavení stiskněte tlačítko (vymazat).

Poznámka

- Bez ohledu na nastavení [Úroveň nahr. zvuku] je limiter vždy v činnosti.
- [Úroveň nahr. zvuku] je dostupný pouze při nastavení režimu snímání na video.
- Nastavení parametru [Úroveň nahr. zvuku] se použijí pro vestavěný mikrofon i pro vstup (mikrofon).

Digitální fotoaparát
ZV-1F

Redukce zvuku větru



Nastaví, zda se bude redukovat šum větru omezením nízkofrekvenčních zvuků ve vstupu audia z vestavěného mikrofonu. Tuto funkci nelze použít při zpomaleném/zrychleném snímání.

1 MENU → (Snímání) → [Nahrávání zvuku] → [Redukce zvuku větru] → požadované nastavení.

Podrobnosti o položkách menu

Zapnuto:

Redukuje šum větru.

Vypnuto:

Neredukuje šum větru.

Tip

- Hluk větru může být také snížen nasazením krytu proti větru (příložen).

Poznámka

- Kvalita zvuku se může lišit od normálních nastavení nahrávání, když je funkce [Redukce zvuku větru] nastavena na [Zapnuto].
- Když používáte externí mikrofon (prodává se samostatně), nepracuje [Redukce zvuku větru].

Digitální fotoaparát
ZV-1F

Zobr. úrov. zvuku



Nastaví, zda se na displeji zobrazí úroveň zvuku. Tuto funkci nelze použít při zpomaleném/zrychleném snímání.

1 MENU → (Snímání) → [Nahrávání zvuku] → [Zobr. úrov. zvuku] → požadované nastavení.

Podrobnosti o položkách menu

Zapnuto:

Zobrazí úroveň zvuku.

Vypnuto:

Nezobrazí úroveň zvuku.

Poznámka

- Úroveň zvuku se nezobrazí v následujících situacích:
 - Když je [Nahrávání zvuku] nastaven na [Vypnuto].
 - Když je DISP (nastavení zobrazení) nastaveno na [Bez informací].
- Úroveň zvuku se také zobrazí při snímání v pohotovostním režimu v režimu snímání videa.

Digitální fotoaparát
ZV-1F

Živé streamování videa a zvuku (Stream. USB)



K fotoaparátu můžete připojit počítač atd. a použít video a zvuk z fotoaparátu pro streamování nebo webové konferenční služby. Předem vyberte MENU →  (Nastavení) → [USB] → [Režim připojení USB] → [Vyb. při připoj.] nebo [Stream. USB].

1 Připojte fotoaparát k počítači nebo jinému zařízení pomocí kabelu USB.

Na displeji fotoaparátu se zobrazí [Stream. USB:Pohot.] a fotoaparát se přepne do pohotovostního stavu pro streamování.



- Pokud je [Režim připojení USB] nastaven na [Vyb. při připoj.], vyberte [Živé streamování (Str. USB)] na obrazovce výběru pro režim připojení USB.
- Použijte kabel nebo adaptér, který odpovídá konektoru na zařízení, které chcete připojit.

2 Začněte streamovat prostřednictvím služby pro živé streamování / webové konference.

Na displeji fotoaparátu se zobrazí [Stream. USB:Výstup].



- Pro ukončení [Stream. USB] vypněte napájení fotoaparátu nebo odpojte kabel USB.

Tip

- Pokud přiřadíte funkci [Nast. předs. prod.] nebo [Rozmazané pozadí] klávese [ Nast. Vlastní kláv.], můžete tuto funkci používat i při streamování USB.
- Formát streamovaných dat je následující.
 - Formát videa: MJPEG
 - Rozlišení: HD720 (1280×720)
 - Snímková frekvence: 30 sn./s / 25 sn./s
 - Formát zvuku: PCM, 48 kHz, 16 bitů, 2 kanály
- Při streamování USB je fotoaparát napájen z počítače. Pokud chcete spotřebovat co nejméně energie z počítače, nastavte [Napájení USB] na [Vypnuto].
- Když používáte externí mikrofon, můžete minimalizovat odchylky mezi vaším hlasem a pohyby úst tím, že připojíte mikrofon ke konektoru  (mikrofon) fotoaparátu.

Poznámka

- Když probíhá streamování USB, fotoaparát je vždy nastaven na režim nahrávání videa bez ohledu na režim snímání předstreamováním.
- Když je spuštěno [Stream. USB], nelze provádět následující operace.
 - Přejít na obrazovku přehrávání
 - Síťové funkce (Vzdálené PC, dálkové ovládání ze smartphonu (atd.))
- Když je spuštěno [Stream. USB], jsou zakázány následující funkce.
 - Záznam streamovaného videa
 - Činnosti na obrazovce menu

- Snímání kvůli vlastnímu vyvážení bílé
-  Profil obrazu
- Zaháj. úsp. energie
-  Autom. vyp. disp.

Příbuzné téma

- [Režim připojení USB](#)

5-041-857-61(1) Copyright 2022 Sony Corporation

Digitální fotoaparát
ZV-1F

Obsah této kapitoly

Následující obsah uvádí seznam funkcí popsanych v této kapitole („Vlastní úpravy fotoaparátu“). Z názvu každé položky můžete přejít na stránku popisující příslušné funkce.

Přiřazování často používaných funkcí tlačítkům (Nast. Vlastní kláv.) (fotografie/video)

Registrace často používaných funkcí v menu funkcí

- [Nastavení nabídky Fn](#)

Registrace často používaných funkcí v menu Moje menu

- [Přidat položku](#)
- [Seřadit položky](#)
- [Vymazat položku](#)
- [Vymazat stránku](#)
- [Vymazat vše](#)
- [Zobrazit z Mé menu](#)

Nahrávání videa stisknutím tlačítka spouště

- [REC tlač. spouště \(video\)](#)

Nastavení displeje

- [Směr převrác. disp.](#)
- [Nast. DISP \(zob.obr.\)](#)

Digitální fotoaparát
ZV-1F

Přiřazování často používaných funkcí tlačítkům (Nast. Vlastní kláv.) (fotografie/video)



Pomocí funkce přiřazení vlastních tlačítek můžete nejčastěji používané funkce přiřadit na snadno ovladatelná tlačítka. To umožňuje přeskočit proces výběru položek z MENU, takže můžete vyvolávat funkce rychleji.

Funkce můžete zvlášť přiřazovat vlastním klávesám pro režim snímání fotografií, snímání videa a přehrávání.

- Přiřaditelné funkce se liší podle tlačítek.

Funkce můžete přiřadit následujícím tlačítkům.

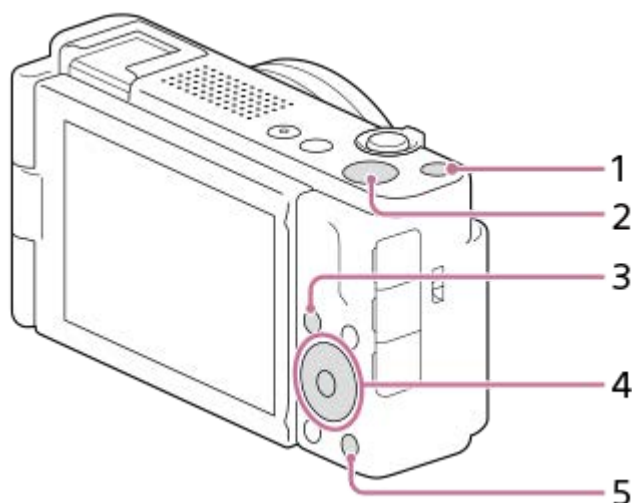

1. Uživatel. tlačítko 1
2. Tlačítko MOVIE
3. Tlačítko Fn/
4. Prostřední tlačítko/Levé tlačítko/Pravé tlačítko
5. Tlačítko

Následuje postup pro přiřazení funkce [Rozp. subjektu, AF] na středové tlačítko.

- 1 **MENU** → (Nastavení) → [Přízpůs. operace] → [Nast. Vlastní kláv.].
 - Pokud chcete přiřadit funkci, kterou budete vyvolávat při snímání videa, vyberte [Nast. Vlastní kláv.]. Pokud chcete přiřadit funkci, kterou budete vyvolávat při přehrávání snímků, vyberte [Nast. Vlastní kláv.].
- 2 **Přejděte na obrazovku [Zadní] pomocí horní/spodní strany řídicího kolečka. Pak vyberte [Prostřední tlačítko] a stiskněte střed řídicího kolečka.**
- 3 **Vyberte [Rozp. subjektu, AF] pomocí horní/spodní/levé/pravé strany řídicího kolečka a poté stiskněte střed.**
 - Pokud během fotografování stisknete středové tlačítko a budou detekovány oči, aktivuje se režim [Rozp. subjektu, AF] a fotoaparát zaostří na oči. Během fotografování přidržíte středové tlačítko.

Příbuzné téma

- [Nastavení nabídky Fn](#)
- [Použití nabídky funkcí](#)

5-041-857-61(1) Copyright 2022 Sony Corporation

Digitální fotoaparát
ZV-1F

Nastavení nabídky Fn



Menu funkcí je menu s 12 funkcemi, které se zobrazí v dolní části obrazovky, když v režimu snímání stisknete tlačítko Fn (funkce).

Do menu funkcí můžete registrovat 12 funkcí pro snímání fotografií, resp. funkcí pro snímání videa.

Následuje postup pro změnu [Režim pohonu] v nabídce funkcí pro fotografie na [Zobr. rast. mřížky].

- Ke změně nabídky funkcí videa vyberte v kroku 2 položku nabídky pro video.

- 1 MENU** → (Nastavení) → [Přizpůs. operace] → vyberte [Nastavení nabídky Fn].
- 2 Vyberte** (Režim pohonu) z 12 položek v menu funkcí pro fotografování pomocí horní/spodní/levé/pravé strany řídicího kolečka a poté stiskněte střed.
- 3 Přejděte na obrazovku zobrazující** [Zobr. rast. mřížky] pomocí levé/pravé strany řídicího kolečka. Pak vyberte [Zobr. rast. mřížky] a stiskněte střed řídicího kolečka.
 - Možnost (Zobr. rast. mřížky) se zobrazí na místě, kde předtím v menu funkcí byla možnost (Režim pohonu).

Tip

- Když je možnost [Dotyková obsluha] nastavena na [Zapnuto], můžete také stisknutím a podržením ikony v menu funkcí otevřít [Nastavení nabídky Fn].

Příbuzné téma

- [Použití nabídky funkcí](#)

Digitální fotoaparát
ZV-1F

Přidat položku



Požadované položky menu můžete registrovat do ☆ (Mé menu) v MENU.

- 1 MENU → ☆ (Mé menu) → [Nast. Mé menu] → [Přidat položku].
- 2 Vyberte položku, kterou chcete dodat do ☆ (Mé menu), pomocí horní/spodní/levé/pravé strany řídicího kolečka.
- 3 Vyberte cíl pomocí horní/spodní/levé/pravé části řídicího kolečka.

Tip

- Do ☆ (Mé menu) můžete dodat až 42 položek.

Poznámka

- Do ☆ (Mé menu) nemůžete dodat následující položky.
 - Jakákoli položka v MENU →  (Přehrávání)

Příbuzné téma

- [Seřadit položky](#)
- [Vymazat položku](#)
- [Používání menu](#)

Digitální fotoaparát
ZV-1F

Seřadit položky



Můžete změnit pořadí položek menu přidaných do ☆ (Mé menu) v MENU.

- 1 MENU → ☆ (Mé menu) → [Nast. Mé menu] → [Seřadit položky].
- 2 Vyberte položku, kterou chcete přesunout, pomocí horní/spodní/levé/pravé strany řídicího kolečka.
- 3 Vyberte cíl pomocí horní/spodní/levé/pravé části řídicího kolečka.

Příbuzné téma

- [Přidat položku](#)

Digitální fotoaparát
ZV-1F

Vymazat položku



Můžete vymazat položky menu přidané do ☆ (Mé menu) z MENU.

- 1 MENU → ☆ (Mé menu) → [Nast. Mé menu] → [Vymazat položku].
- 2 Vyberte položku, kterou chcete vymazat, pomocí horní/spodní/levé/pravé strany řídicího kolečka a pak vymažte vybranou položku stisknutím středu.

Tip

- Pro vymazání všech položek na stránce vyberte MENU → ☆ (Mé menu) → [Nast. Mé menu] → [Vymazat stránku].
- Můžete vymazat všechny položky přidané do ☆ (Mé menu) výběrem MENU → ☆ (Mé menu) → [Nast. Mé menu] → [Vymazat vše].

Příbuzné téma

- [Vymazat stránku](#)
- [Vymazat vše](#)
- [Přidat položku](#)

Digitální fotoaparát
ZV-1F

Vymazat stránku



Můžete vymazat všechny položky menu dodané ke stránce v ☆ (Mé menu) v MENU.

- 1 MENU → ☆ (Mé menu) → [Nast. Mé menu] → [Vymazat stránku].
- 2 Pomocí horní/spodní strany řídicího kolečka vyberte stránku, kterou chcete vymazat, a poté stisknutím středu řídicího kolečka vymažte položky.

Příbuzné téma

- [Vymazat vše](#)
- [Přidat položku](#)

Digitální fotoaparát
ZV-1F

Vymazat vše



Můžete vymazat všechny položky menu dodané do ☆ (Mé menu) v MENU.

1 MENU → ☆ (Mé menu) → [Nast. Mé menu] → [Vymazat vše].

2 Vyberte položku [OK].

Příbuzné téma

- [Vymazat stránku](#)
- [Přidat položku](#)

Digitální fotoaparát
ZV-1F

Zobrazit z Mé menu



Lze nastavit, aby se po stisknutí tlačítka MENU, zobrazil můj ovladač jako první.

① MENU → ☆ (Mé menu) → [Nast. Mé menu] → [Zobrazit z Mé menu] → požadované nastavení.

Podrobnosti o položkách menu

Zapnuto:

Po stisknutí tlačítka MENU se zobrazí můj ovladač jako první.

Vypnuto:

Po stisknutí tlačítka MENU se zobrazí naposledy zobrazená nabídka.

Příbuzné téma



- [Přidat položku](#)
- [Používání menu](#)

Digitální fotoaparát
ZV-1F

REC tlač. spouště (video)



Můžete spustit nebo ukončit nahrávání videa stisknutím tlačítka spouště, které je větší a snadněji se ovládá než tlačítko MOVIE (video).

1 MENU →  (Nastavení) → [Přizpůs. operace] → [] REC tlač. spouště → požadované nastavení.

Podrobnosti o položkách menu

Zapnuto:

Umožňuje nahrávání videa pomocí tlačítka spouště, když je režim snímání nastaven na [Video] nebo [Zpomal. a zrychl.].

Vypnuto:

Zruší nahrávání videa pomocí tlačítka spouště.

Příbuzné téma

- [Snímání videa \(Inteligentní auto\)](#)

Digitální fotoaparát
ZV-1F

Směr převrác. disp.



Směr zobrazení a stránku nabídky lze převrátit podle způsobu otevření a orientace displeje.

① MENU →  (Nastavení) → [Displej] → [Směr převrác. disp.] → požadované nastavení.

Podrobnosti o položkách menu

Auto:

Změní směr zobrazení na displeji podle detekce způsobu jeho otevření a orientace.

Horiz. převrác.:

Při fotografování překlopí displej vodorovně.

Převrác. o 180°:

Otočí zobrazení displeje o 180 stupňů pro všechny druhy zobrazení, například snímků a stránek menu.

Bez převrácení:

Neinvertuje zobrazení displeje.

Tip

- Opakovaným stisknutím tlačítka, kterému je přiřazena funkce [Přep.zob.převr.disp.] můžete přepínat nastavení v tomto pořadí [Horiz. převrác.] → [Převrác. o 180°] → [Bez převrácení] → [Horiz. převrác.]. Pokud je funkce [Směr převrác. disp.] nastavena na [Auto], způsob zobrazení se dočasně přepne, zatímco nastavená hodnota zůstane zachována [Auto].

Poznámka

- I když je funkce [Směr převrác. disp.] nastavena na [Horiz. převrác.], směr zobrazení na displeji se během přehrávání neobráť.

Digitální fotoaparát
ZV-1F

Nast. DISP (zob.obr.)



Umožňuje nastavit režimy zobrazení na displeji, které lze vybrat pomocí DISP (nastavení na displeji) v režimu snímání.

1 MENU → (Nastavení) → [Přizpůsob. operace] → [Nast. DISP (zob.obr.)] → požadované nastavení → [Zadat].

Položky označené ✓ (zaškrtnuté) jsou k dispozici.

Podrobnosti o položkách menu

Zobraz. všech inf.:

Ukazuje informace o záznamu.

Bez informací:

Nezobrazí informace o záznamu.

Histogram:

Graficky znázorní rozložení světla.

Úroveň:

Označuje, zda je přístroj vyrovnán ve směru zepředu dozadu (A) a horizontálně (B). Když je přístroj vyrovnán v obou směrech, indikátor zezelená.

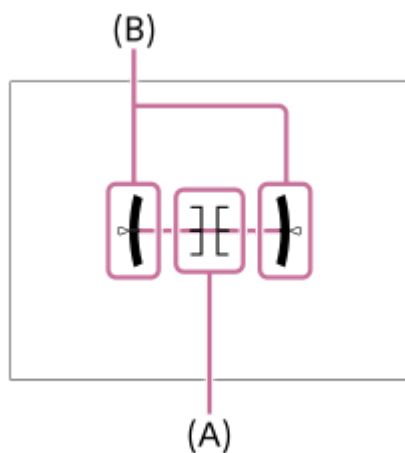

Poznámka

- Pokud přístroj značně nakloníte dopředu nebo dozadu, bude odchylka od roviny vysoká.
- Přístroj může mít rozsah chyby téměř $\pm 1^\circ$, i když je naklonění korigováno rovinou.

Příbuzné téma

- [Používání tlačítka DISP \(nastavení zobrazení\)](#)

Digitální fotoaparát
ZV-1F

Obsah této kapitoly

Následující obsah uvádí seznam funkcí popsaných v této kapitole („Prohlížení“). Z názvu každé položky můžete přejít na stránku popisující příslušné funkce.

Prohlížení snímků

- Přehrávání fotografií
- Zvětšení přehrávaného snímku (Zvětšit)
- Zvětšit vých. zvětš.
- Zvětšit vých. pol.
- Automatické otáčení nahraných snímků (Natočení displeje)
- Přehrávání videozáznamů
- Nastavení hlasitosti
- Přehrávání snímků jako prezentace (Prezentace)
- Nepř. přeh., Inter.
- Rych. přehr., Inter.

Změna způsobu zobrazení snímků

- Přehrávání snímků na obrazovce přehledu snímků (Přehled snímků)
- Přepínání mezi fotografiemi a videem (Režim prohlížení)
- Zobr. jako skupinu
- Zobr. sn. z urč. času

Ochrana nahraných snímků (Chránit)

Přidávání informací do snímků

- Hodnocení
- Nast. hod. (Vlast. kl.)
- Otáčení snímku (Otočit)

Extrahování fotografií z videa

- Zachytit foto

Mazání snímků

- Vymazání několika vybraných snímků (Vymazat)
- Odstr stisk 2x
- Vymaz.potvrzení

Prohlížení snímků na televizoru

- Prohlížení snímků na televizoru pomocí kabelu HDMI

Digitální fotoaparát
ZV-1F

Přehrávání fotografií



Přehrává nahrané snímky.

1 Stisknutím tlačítka  (přehrávání) přepnete do režimu přehrávání.

2 Vyberte snímek řídicím kolečkem.

- Snímky pořízené při nepřetržitém snímání nebo intervalovém snímání se zobrazí jako jedna skupina. Když chcete přehrát snímky ve skupině, stiskněte střed řídicího kolečka.

Tip

- Tento přístroj vytváří na paměťové kartě soubor databáze obrazů pro záznam a přehrávání snímků. Snímek, který není registrován v souboru databáze obrazů, možná nepůjde správně přehrát. Chcete-li přehrát snímky pořízené na jiném zařízení, zaregistrujte tyto snímky do souboru databáze obrazů prostřednictvím MENU →  /  (Snímání) → [Média] →  Obnov. DB sním.].
- Pokud přehráváte snímky ihned po nepřetržitém snímání, může se na displeji objevit ikona oznamující průběh zápisu dat /počet zbývajících snímků pro zapsání. Při zápisu nejsou k dispozici některé funkce.

Příbuzné téma

- [Obnov. DB sním. \(fotografie/video\)](#)
- [Zobr. jako skupinu](#)
- [Zvětšení přehrávaného snímku \(Zvětšit\)](#)



Digitální fotoaparát
ZV-1F

Zvětšení přehrávaného snímku (Zvětšit)

Zvětší přehrávaný snímek. Použijte tuto funkci pro kontrolu zaostření snímku, atd.

- 1 Zobrazte snímek, který chcete zvětšit, a pak přesuňte páčku W/T (zoom) na stranu T.**
 - Pro nastavení rozsahu transfokace posuňte páčku W/T (zoom) na stranu W.
 - Bude se přibližovat část snímku, na kterou fotoaparát při snímání zaostřil. Pokud nelze získat informace o poloze ostření, fotoaparát přiblíží střed snímku.
- 2 Část, kterou chcete zvětšit, vyberte stiskem horní/dolní/pravé/levé strany řídicího kolečka.**
- 3 Chcete-li ukončit přehrávání se zoomem, stiskněte tlačítko MENU nebo střed řídicího kolečka.**

Tip

- Prohlížený snímek lze také zvětšit tlačítkem MENU.
- Původní zvětšení a původní polohu zvětšených snímků můžete změnit výběrem MENU →  (Přehrávání) → [Zvětšení] → [ Zvětšit vých. zvětš.] nebo [ Zvětšit vých. pol.].
- Snímek můžete zvětšit také tím, že se dotknete displeje. Zvětšenou polohu přesunete tažením displeje. Předem nastavte [Dotyková obsluha] na [Zapnuto].

Poznámka

- Vídea nelze zvětšovat.



Příbuzné téma

- [Zvětšit vých. zvětš.](#)
- [Zvětšit vých. pol.](#)
- [Dotyková obsluha](#)
- [Dotykové ovládání na displeji](#)

Digitální fotoaparát
ZV-1F

Zvětšit vých. zvětš.

Nastaví počáteční rozsah zvětšení při přehrávání zvětšených snímků.

① MENU →  (Přehrávání) → [Zvětšení] → [ Zvětšit vých. zvětš.] → požadované nastavení.

Podrobnosti o položkách menu

Stand. zvětšení:

Zobrazí snímek ve standardním zvětšením.

Předch. zvětš.:

Zobrazí snímek v předchozím zvětšením. Předchozí zvětšení se uloží i po zavření obrazovky zvětšeného zobrazení.



Příbuzné téma

- [Zvětšení přehrávaného snímku \(Zvětšit\)](#)
- [Zvětšit vých. pol.](#)

Digitální fotoaparát
ZV-1F

Zvětšit vých. pol.

Nastaví původní polohu při zvětšování snímku při přehrávání.

1 MENU →  (Přehrávání) → [Zvětšení] → [ Zvětšit vých. pol.] → požadované nastavení.

Podrobnosti o položkách menu

Poloha zaostření:

Zvětší snímek z bodu ostření při snímání.

Střed:

Zvětší snímek ze středu displeje.

Příbuzné téma

- [Zvětšení přehrávaného snímku \(Zvětšit\)](#)
- [Zvětšit vých. zvětš.](#)

Digitální fotoaparát
ZV-1F

Automatické otáčení nahraných snímků (Natočení displeje)

Při přehrávání nahraných snímků vybere orientaci.

1 MENU →  (Přehrávání) → [Možnost přehráv.] → [Natočení displeje] → požadované nastavení.

Podrobnosti o položkách menu

Auto:

Když fotoaparát otočíte, detekuje vertikální a horizontální směry a zobrazí přehrávaný snímek podle orientace.

Manuál:

Snímky pořízené vertikálně se zobrazí vertikálně. Pokud jste nastavili orientaci snímku pomocí funkce [Otočit], snímek se zobrazí podle toho.

Vypnuto:

Snímky se vždy zobrazí horizontálně.

Poznámka

- Video pořízená svisle se při přehrávání videa přehrávají vodorovně.

Příbuzné téma

- [Otáčení snímku \(Otočit\)](#)

Digitální fotoaparát
ZV-1F





Přehrávání videozáznamů

Přehrává nahraná videa.



- 1 Stisknutím tlačítka  (přehrávání) přepnete do režimu přehrávání.
- 2 Vyberte video k přehrávání pomocí řídicího kolečka a stisknutím středu řídicího kolečka spustíte přehrávání.

Činnosti dostupné při přehrávání videa

Můžete provést pomalé přehrávání a nastavení hlasitosti atd. stisknutím spodní strany řídicího kolečka.

-  : Přehrávání
-  : Pauza
-  : Rychlý posun vpřed
-  : Rychlý posun vzad
-  : Pomalé přehrávání vpřed
-  : Pomalé přehrávání zpět
-  : Další soubor videa
-  : Předchozí soubor videa
-  : Zobrazí následující snímek
-  : Zobrazí předchozí snímek
-  : Zachytit foto
-  : Nastavení hlasitosti
-  : Zavře okénko

Tip

- Tento přístroj vytváří na paměťové kartě soubor databáze obrazů pro záznam a přehrávání snímků. Snímek, který není registrován v souboru databáze obrazů, možná nepůjde správně přehrát. Chcete-li přehrát snímky pořízené na jiném zařízení, zaregistrujte tyto snímky do souboru databáze obrazů prostřednictvím MENU →  /  (Snímání) → [Média] →  Obnov. DB sním.].
- Při pauze jsou k dispozici: „pomalé přehrávání vpřed“, „pomalé přehrávání vzad“, „zobrazí následující snímek“ a „zobrazí předchozí snímek“.
- Video soubory nahrané jinými přístroji možná nepůjdou na fotoaparátu přehrávat.
- U videí se značkami snímání se při přehrávání videa zobrazí poloha značek snímání na liště přehrávání. Kromě toho se na displeji zobrazí ikona značky snímání, když je přehrávána scéna, ke které byla přidána značka snímání.

Poznámka

- I když pořizujete video vertikálně, video se na displeji fotoaparátu zobrazí horizontálně.

Příbuzné téma

- [Obnov. DB sním. \(fotografie/video\)](#)
- [Přepínání mezi fotografiemi a videem \(Režim prohlížení\)](#)

Digitální fotoaparát
ZV-1F

Nastavení hlasitosti

Nastaví hlasitost pro přehrávání videa.

① **MENU** →  **(Nastavení)** → **[Možnost zvuku]** → **[Nastavení hlasitosti]** → požadované nastavení.

Nastavení hlasitosti při přehrávání

Stisknutím spodní strany řídicího kolečka při přehrávání videa zobrazíte ovládací panel a pak nastavte hlasitost. Hlasitost můžete nastavit při poslechu skutečného zvuku.

Digitální fotoaparát
ZV-1F

Přehrávání snímků jako prezentace (Prezentace)

Automaticky přehrává snímky nepřetržitě.

- 1 MENU →  (Přehrávání) → [Prohlížení] → [Prezentace] → požadované nastavení.
- 2 Vyberte položku [Zadat].

Podrobnosti o položkách menu

Opakovat:

Vyberte režim [Zapnuto], ve kterém se snímky přehrávají v nepřetržité smyčce, nebo [Vypnuto], ve kterém, když jsou jednou snímky přehrány, přístroj ukončí prezentaci.

Interval:

Vyberte interval zobrazení pro snímky v rozmezí [1 s], [3 s], [5 s], [10 s] nebo [30 s].

Ukončení prezentace uprostřed přehrávání

Stisknutím tlačítka MENU ukončíte prezentaci. Prezentaci nelze přerušit pauzou.

Tip

- Při přehrávání můžete zobrazit následující nebo předchozí snímek stisknutím pravé/levé strany řídicího kolečka.
- Prezentaci můžete aktivovat, pouze když je [Režim prohlížení] nastaven na [Přehled dat] nebo [Přehl. složek (static. sn.)].

Digitální fotoaparát
ZV-1F

Nepř. přeh., Inter.



Nepřetržitě přehrává snímky pořízené při intervalovém snímání.

Z fotografií pořízených při intervalovém snímání můžete vytvořit video pomocí počítačového softwaru Imaging Edge Desktop (Viewer). Ve fotoaparátu z fotografií video udělat nelze.

1 MENU →  (Přehrávání) → [Prohlížení] → [Nepř. přeh.,  Inter.].

2 Vyberte skupinu snímků, které chcete přehrát, a pak stiskněte střed řídicího kolečka.

Tip

- Na obrazovce přehrávání můžete začít nepřetržitě přehrávání stisknutím spodního tlačítka, když zobrazíte snímek ze skupiny.
- Při přehrávání můžete obnovit přehrávání nebo je pozastavit stisknutím spodního tlačítka.
- Při přehrávání můžete změnit rychlost přehrávání otočením řídicího kolečka. Rychlost přehrávání můžete také změnit výběrem MENU →  (Přehrávání) → [Prohlížení] → [Rych. přehr.,  Inter.].
- Snímky pořízené při nepřetržitém snímání můžete také nepřetržitě přehrávat.



Příbuzné téma

- [Fce interval. sním.](#)
- [Rych. přehr., Inter.](#)
- [Úvod do počítačového softwaru \(Imaging Edge Desktop/Catalyst\)](#)

Digitální fotoaparát
ZV-1F

Rych. přehr., Inter.

Nastaví rychlost přehrávání pro fotografie při [Nepř. přeh.,  Inter.].

1 MENU →  (Přehrávání) → [Prohlížení] → [Rych. přehr.,  Inter.] → požadované nastavení.

Tip

- Můžete změnit rychlost přehrávání otočením řídicího kolečka při [Nepř. přeh.,  Inter.].

Příbuzné téma

- [Nepř. přeh., Inter.](#)

Digitální fotoaparát
ZV-1F

Přehrávání snímků na obrazovce přehledu snímků (Přehled snímků)

V režimu přehrávání lze zobrazit větší počet snímků současně.

- 1 Během zobrazení snímku posuňte páčku W/T (transfokace) na stranu W.
- 2 Vyberte snímek stisknutím horní/spodní/pravé/levé strany řídicího kolečka nebo otočením řídicího kolečka.

Změna počtu snímků, které se mají zobrazit

MENU →  (Přehrávání) → [Možnost přehráv.] → [Přehled snímků] → požadované nastavení.

Podrobnosti o položkách menu

9 snímků/25 snímků

Návrat k přehrávání jednoho snímku

Vyberte požadovaný snímek a stiskněte střed řídicího kolečka.

Rychlé zobrazení požadovaného snímku

Řídicím kolečkem vyberte lištu na levé straně přehledu snímků a poté stiskněte horní/spodní stranu řídicího kolečka. Během výběru lišty lze stiskem tlačítka ve středu vyvolat zobrazení kalendáře nebo okna pro výběr složky. Volbou ikony lze navíc přepnout Režim prohlížení.

Příbuzné téma

- [Přepínání mezi fotografiemi a videem \(Režim prohlížení\)](#)

Digitální fotoaparát
ZV-1F

Přepínání mezi fotografiemi a videem (Režim prohlížení)

Nastaví režim prohlížení (způsob zobrazení snímku).

① **MENU** →  (Přehrávání) → [Cíl přehrávání] → [Režim prohlížení] → požadované nastavení.

Podrobnosti o položkách menu

Přehled dat:

Zobrazí snímky podle data.

Přehl. složek (static. sn.):

Zobrazí pouze fotografie.

Prohlížení filmů:

Zobrazí pouze videa podle data.

Digitální fotoaparát
ZV-1F

Zobr. jako skupinu

Nastaví, zda se zobrazí snímky pořízené při nepřetržitém snímání nebo snímky pořízené při intervalovém snímání jako skupina.

1 MENU →  (Přehrávání) → [Možnost přehráv.] → [Zobr. jako skupinu] → požadované nastavení.

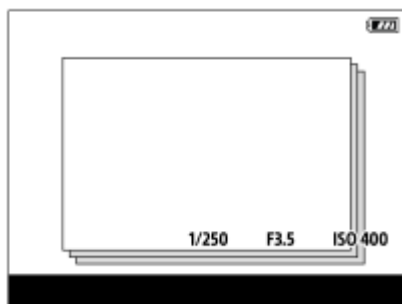

Podrobnosti o položkách menu

Zapnuto:

Zobrazí snímky jako skupinu.

Když chcete přehrát snímky ve skupině, vyberte skupinu a stiskněte střed řídicího kolečka.

Vypnuto:

Nezobrazí snímky jako skupinu.

Tip

- Následující snímky budou seskupeny.
 - Snímky pořízené v režimu [Režim pohonu] s nastavením [Kontin. snímání] nebo [Kont. pr. rychlosti] (Jedna sekvence snímků pořízených nepřetržitě přidržením spouště v režimu nepřetržitého snímání vytvoří jednu skupinu.)
 - Snímky pořízené s [Fce interval. sním.] (Snímky pořízené při jedné sekvenci intervalového snímání budou jedna skupina.)
- Na obrazovce přehledu snímků se nad skupinou zobrazí ikona  (Zobr. jako skupinu).

Poznámka

- Pokud vymažete tuto skupinu, všechny snímky ve skupině budou vymazány.

Příbuzné téma

- [Kontin. snímání](#)
- [Fce interval. sním.](#)

Digitální fotoaparát
ZV-1F

Zobr. sn. z urč. času

Snímky můžete přehrávat zadáním data a času snímání.

1 MENU →  (Přehrávání) → [Možnost přehráv.] → [Zobr. sn. z urč. času].

2 Pomocí řídicího kolečka nastavte datum a čas snímku k přehrání a poté stiskněte střed.

Přehraje se snímek nahraný v zadaném datu a čase.

- Pokud nejsou v zadaném datu a čase nahrány žádné snímky, přehraje se snímek nahraný nejbližší danému datu a času.

Poznámka

- Když se při přehrávání snímků ve skupině provede [Zobr. sn. z urč. času], přehraje se snímek nahraný ve skupině nejbližší danému datu a času.
- U videí je datum a čas zahájení nahrávání považováno za datum a čas snímání.

Digitální fotoaparát
ZV-1F

Ochrana nahraných snímků (Chránit)



Chrání nahrané snímky před náhodným vymazáním. Na chráněných snímcích se zobrazí značka  (ochrana).

1 MENU →  (Přehrávání) → [Výběr/Poznámka] → [Chránit] → požadované nastavení.

Podrobnosti o položkách menu

Více snímků:

Dodává ochranu několika vybraných snímků.

(1) Vyberte snímek, který chcete chránit, a pak stiskněte střed řídicího kolečka. V zaškrťovacím okénku se zobrazí značka  (zaškrtnutí). Chcete-li zrušit výběr, stiskněte opět střed a odstraňte značku  (zaškrtnutí).

(2) Pro ochranu dalších snímků opakujte krok (1).

(3) MENU → [OK].

Všechny v této složce:

Ochrana všech snímků ve zvolené složce.

Zrušit vše. v této složce:

Zrušení ochrany všech snímků ve zvolené složce.

Všech. s tímto datem:

Ochrana všech snímků pořízených ve vybraném datu.

Zrušit vš. s tímto datem:

Zrušení ochrany všech snímků pořízených ve zvoleném datu.



Vš. snímky v této skupině:

Chrání všechny snímky ve vybrané skupině.

Zrušit vše v této skupině:

Zruší ochranu všech fotografií ve vybrané skupině.

Tip

- Pokud přiřadíte funkci [Chránit] klávese, kterou jste vybrali pomocí MENU →  (Nastavení) → [Přízpůs. operace] → [ Nast. Vlastní kláv.], můžete stisknutím této klávesy chránit snímky nebo zrušit ochranu.
- Pokud vyberete skupinu v [Více snímků], všechny snímky ve skupině budou chráněny. Chcete-li vybrat a chránit konkrétní snímky ve skupině, proveďte [Více snímků] při zobrazení snímků ve skupině.

Poznámka

- Položky menu, které lze vybrat, se liší podle nastavení [Režim prohlížení] a vybraného obsahu.

Digitální fotoaparát
ZV-1F

Hodnocení

Nahráním snímkům můžete přiřadit hodnocení ve formě hvězdiček (★ – ★★★) a usnadnit tak jejich vyhledávání.

- 1 MENU** →  (Přehrávání) → **[Výběr/Poznámka]** → **[Hodnocení]**.
Zobrazí se obrazovka pro výběr hodnocení snímku.
- 2 Stisknutím levé/pravé strany řídicího kolečka** zobrazíte snímek, ke kterému chcete přiřadit hodnocení, a pak stiskněte střed.
- 3 Vyberte úroveň ★ (Hodnocení) stisknutím levé / pravé strany řídicího kolečka** a pak stiskněte střed.
- 4 Pro ukončení obrazovky nastavení hodnocení stiskněte tlačítko MENU.**

Nastavení hodnocení při snímání fotografií

Předem přiřaďte funkce [Přidat Hodnoc. (★)] až [Přidat Hodnoc. (★★★)] požadovaným klávesám pomocí [ Nast. Vlastní kláv.] a po pořízení fotografie stiskněte vlastní klávesu. Můžete nastavit hodnocení pro poslední pořízenou fotografii.

- Při snímání videa nelze nastavit hodnocení.

Tip

- Hodnocení můžete také přiřadit při přehrávání snímků pomocí vlastní klávesy. Předem přiřaďte [Hodnocení] k požadované klávese pomocí [ Nast. Vlastní kláv.] a pak stiskněte klávesu vlastní při přehrávání snímku, ke kterému chcete hodnocení přiřadit. Úroveň ★ (Hodnocení) se změní pokaždé, když stisknete vlastní klávesu.

Příbuzné téma

- [Přiřazování často používaných funkcí tlačítkům \(Nast. Vlastní kláv.\) \(fotografie/video\)](#)
- [Nast. hod. \(Vlast. kl.\)](#)

Digitální fotoaparát
ZV-1F

Nast. hod. (Vlast. kl.)

Nastaví dostupný počet ★ (hodnocení) při hodnocení (řazení) snímků klávesou, které jste přiřadili [Hodnocení] pomocí [▶ Nast. Vlastní kláv.].

- 1 MENU → ▶ (Přehrávání) → [Výběr/Poznámka] → [Nast. hod. (Vlast. kl.)].
 - 2 Přidejte značku ✓ (zaškrtnutí) k počtu ★ (hodnocení), který chcete aktivovat.
Daný počet můžete vybrat při nastavování [Hodnocení] pomocí vlastní klávesy.
-

Příbuzné téma

- [Hodnocení](#)
- [Přiřazování často používaných funkcí tlačítkům \(Nast. Vlastní kláv.\) \(fotografie/video\)](#)

Digitální fotoaparát
ZV-1F

Otáčení snímku (Otočit)

Otočí nahraný snímek proti směru hodinových ručiček.

1 Zobrazte snímek, který má být otočen, poté vyberte **MENU** →  (Přehrávání) → [Upravit] → [Otočit].

2 Stiskněte střed řídicího kolečka.

Snímek je otočen proti směru hodinových ručiček. Snímek se otočí, když stisknete střed.
Pokud snímek jednou otočíte, snímek zůstane otočený, i když přístroj vypnete.



Poznámka

- I když otočíte soubor videa, bude na displeji fotoaparátu přehráván horizontálně.
- Snímky pořízené jinými přístroji možná nepůjdou otáčet.
- Při prohlížení otočených snímků na počítači mohou být snímky zobrazeny ve své původní orientaci. Záleží na aplikaci.

Digitální fotoaparát
ZV-1F

Zachytit foto

Zachytí zvolenou scénu z videa a uloží ji jako fotografii. Nejprve zaznamenejte video, pak je pozastavte při přehrávání, abyste zachytili rozhodující momenty, které vám často při fotografování uniknou, a uložte je jako fotografie.

- 1** Zobrazte video, které chcete zachytit jako fotografii.
- 2** MENU →  (Přehrávání) → [Upravit] → [Zachytit foto].
- 3** Přehrajte video a pozastavte je.
- 4** Vyhledejte požadovanou scénu pomocí pomalého přehrávání dopředu nebo dozadu, díky kterému si zobrazíte následující a předchozí rámeček, a pak video zastavte.
- 5** Stiskněte  (Zachytit foto), abyste zachytili zvolenou scénu.
Scéna se uloží jako fotografie.

Příbuzné téma

- [Snímání videa \(Inteligentní auto\)](#)
- [Přehrávání videozáznamů](#)

Digitální fotoaparát
ZV-1F

Vymazání několika vybraných snímků (Vymazat)

Můžete vymazat více vybraných snímků. Odstraněný snímek nelze obnovit. Předem potvrďte snímek, který má být vymazán.

1 MENU →  (Přehrávání) → [Vymazat] → [Vymazat] → požadované nastavení.

Podrobnosti o položkách menu

Vš. sním. kr. tohoto sním.:

Vymaže všechny snímky ve skupině kromě výběru.

Vš. snímky v této skup.:

Vymaže všechny snímky ve vybrané skupině.

Více snímků:

Vymaže vybrané snímky.

(1) Vyberte snímky, které chcete vymazat, a pak stiskněte střed řídicího kolečka. V zaškrťovacím okénku se zobrazí značka ✓ (zaškrtnutí). Chcete-li zrušit výběr, stiskněte opět střed a odstraňte značku ✓ (zaškrtnutí).

(2) K vymazání dalších snímků opakujte krok (1).

(3) MENU → [OK].

Všechny v této složce:

Vymaže všechny snímky ve vybrané složce.

Všech. s tímto datem:

Vymazání všech snímků pořízených ve vybraném datu.

Tip

- Chcete-li odstranit všechny snímky (včetně snímků chráněných), proveďte příkaz [Formátovat].
- Pro zobrazení požadované složky nebo období vyberte při přehrávání požadovanou složku nebo datum provedením následujícího postupu:
 páčka (Přehled snímků) → vyberte lištu vlevo pomocí řídicího kolečka → vyberte požadovanou složku nebo datum pomocí horní/spodní strany řídicího kolečka.
- Pokud vyberete skupinu v [Více snímků], všechny snímky ve skupině budou vymazány. Chcete-li vybrat a vymazat konkrétní snímky ve skupině, proveďte [Více snímků] při zobrazení snímků ve skupině.

Poznámka

- Chráněné snímky nelze odstranit.
- Položky menu, které lze vybrat, se liší podle nastavení [Režim prohlížení] a vybraného obsahu.

Příbuzné téma



- [Zobr. jako skupinu](#)
- [Používání tlačítka Vymazat](#)
- [Formátovat](#)



Digitální fotoaparát
ZV-1F

Odstr stisk 2x

Nastaví, zda lze odstranit aktuálně přehrávaný snímek stisknutím tlačítka  (Vymazat) dvakrát po sobě.

① MENU →  (Přehrávání) → [Vymazat] → [ Odstr stisk 2x] → požadované nastavení.

Podrobnosti o položkách menu

Zap.:

Umožňuje odstranit aktuálně přehrávaný snímek dvojitým stisknutím tlačítka  (Vymazat).

Vyp.:

Neumožňuje odstranit aktuálně přehrávaný snímek dvojitým stisknutím tlačítka  (Vymazat).

Digitální fotoaparát
ZV-1F

Vymaz.potvrzení

Můžete nastavit, zda bude vybráno [Vymazat] nebo [Zrušit] jako výchozí nastavení na obrazovce potvrzení vymazání.

① MENU →  (Přehrávání) → [Vymazat] → [Vymaz.potvrzení] → požadované nastavení.

Podrobnosti o položkách menu

Nejprve "vymaz":

[Vymazat] je vybráno jako výchozí nastavení.

Nejprve "zruš":

[Zrušit] je vybráno jako výchozí nastavení.

Digitální fotoaparát
ZV-1F

Prohlížení snímků na televizoru pomocí kabelu HDMI

Pokud si chcete na televizoru prohlížet snímky uložené v tomto přístroji, potřebujete kabel HDMI (prodává se samostatně) a televizor s konektorem HDMI. Podrobnosti naleznete v návodu k použití dodaném ke kompatibilnímu televizoru.

1 Vypněte přístroj i televizor.

2 Připojte konektor HDMI tohoto přístroje ke konektoru HDMI televizoru pomocí kabelu HDMI (prodává se samostatně).

Použijte kabel HDMI, který je kompatibilní s mikro konektorem HDMI Type D přístroje a konektorem HDMI televizoru.

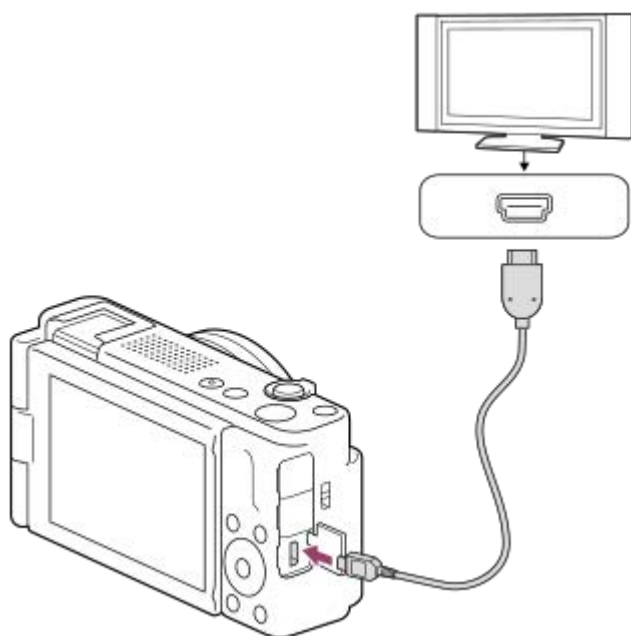

3 Zapněte televizor a přepněte vstup.

4 Zapněte přístroj.



Snímky pořízené přístrojem se objeví na obrazovce televizoru.

5 Vyberte snímek pomocí pravé/levé strany řídicího kolečka.

- Displej fotoaparátu na obrazovce přehrávání nesvítí.
- Pokud není zobrazena obrazovka přehrávání, stiskněte tlačítko  (přehrávání).

Poznámka

- Nepřipojujte přístroj a další zařízení využitím jejich výstupních konektorů. Jinak může nastat porucha.

- Některá zařízení možná nebudou správně pracovat po připojení k tomuto přístroji. Například je možné, že nepůjde obraz nebo zvuk.
- Použijte kabel HDMI s logem HDMI nebo originální kabel Sony.
- Pokud se snímky neobjeví na obrazovce televizoru správně, vyberte MENU →  (Nastavení) → [Externí výstup] →  [Rozlišení HDMI] → [2160p/1080p], [1080p] nebo [1080i] podle televizoru, který se má připojit.
- Když při výstupu HDMI přepnete video z 4K na obrazovou kvalitu HD nebo opačně, nebo změníte video na jinou snímkovou frekvenci nebo jiný barevný režim, displej může ztmavnout. Nejedná se o závadu.
- Pokud je funkce [**Px** Zástupné nahráv.] z nabídky [**Px** Nast. zást. nahráv.] nastavena na [Zapnuto], během záznamu videa ve formátu 4K nebudou snímky dostupné na výstupu HDMI.
- Pokud přístroj provádí nechtěné činnosti jako reakci na dálkové ovládání televizoru, vyberte MENU →  (Nastavení) → [Externí výstup] → [OVLÁDÁNÍ HDMI] → [Vypnuto].

Digitální fotoaparát
ZV-1F

Formátovat

Když používáte paměťovou kartu s tímto fotoaparátem poprvé, doporučujeme kartu ve fotoaparátu naformátovat kvůli stabilnímu výkonu karty. Formátování navždy vymaže všechna data na paměťové kartě a je nevratné. Cenná data si uložte do počítače, atd.

1 MENU →  /  (Snímání) → [Média] → [Formátovat].

2 Vyberte položku [Zadat]. (Rychlé formátování)

- Pokud stisknete tlačítko  (Vymazat), zobrazí se zpráva o úplném formátování. Úplné formátování lze spustit výběrem položky [Zadat].

Rozdíl mezi rychlým formátováním a úplným formátováním

Pokud máte pocit, že byla rychlost nahrávání na paměťovou kartu nebo čtení z paměťové karty pomalá, nebo když chcete zcela vymazat data atd., proveďte úplné formátování.

Úplné formátování trvá déle než rychlé formátování, protože všechny oblasti paměťové karty jsou inicializovány.

Tip

- Úplné formátování můžete zrušit před dokončením. I když zrušíte úplné formátování uprostřed procesu, data budou vymazána, takže můžete použít paměťovou kartu tak, jak je.

Poznámka

- Kontrolka přístupu se při formátování rozsvítí. Nevytahujte paměťovou kartu, pokud svítí kontrolka přístupu.
- Formátujte paměťovou kartu v tomto fotoaparátu. Pokud budete formátovat paměťovou kartu na počítači, možná nepůjde paměťová karta použít. Záleží na typu formátování.
- Dokončení formátování bude možná trvat několik minut. Záleží na paměťové kartě.
- Pokud je akumulátor extrémně vybitý, formátování nelze provést. Použijte dostatečně nabitý akumulátor.

Příbuzné téma

- [Paměťové karty, které lze použít](#)
- [Poznámky k paměťové kartě](#)

Digitální fotoaparát
ZV-1F

Obnov. DB sním. (fotografie/video)

Pokud byste obrazové soubory zpracovávali na počítači, mohlo by dojít k problémům v souboru databáze obrazů. V takových případech se nebudou snímky z paměťové karty přehrávat na tomto přístroji. Pokud používáte paměťovou kartu ve fotoaparátu poté, co byla používána v jiném zařízení, je možné, že snímky z paměťové karty se nebudou přehrávat správně. Snímky se například nemusí zobrazit jako skupina. Pokud se tyto problémy vyskytnou, opravte soubor pomocí [ Obnov. DB sním.].

Snímky nahrané na paměťové kartě nejsou vymazány pomocí [ Obnov. DB sním.].

1 MENU →  /  (Snímání) → [Média] → [ Obnov. DB sním.] → [Zadat].



Poznámka

- Pokud je blok akumulátorů extrémně vybitý, nepůjde opravit soubory databáze obrazů. Použijte dostatečně nabitý akumulátor.

Digitální fotoaparát
ZV-1F

Zobr. info o médiu (fotografie/video)

Zobrazí počet fotografií, které lze nahrát, a zbývající dobu nahrávání pro videa na paměťové kartě.

① MENU →  /  (Snímání) → [Média] → [ Zobr. info o médiu].

Digitální fotoaparát
ZV-1F

Nast. soub./slož.

Nakonfigurujte nastavení vztahující se ke složce a názvu souboru fotografie, která má být pořízena.

1 MENU →  (Snímání) → [Soubor] → [Nast. soub./slož.] → požadované nastavení.

Podrobnosti o položkách menu

Číslo souboru:

Můžete nastavit, jak přiřazovat čísla souborů k fotografiím.

[Série]: Neresetuje čísla souborů pro každou složku.

[Resetovat]: Resetuje čísla souborů pro každou složku.

Nucený reset č. souboru:

Resetuje číslo souboru fotografie a vytvoří novou složku.

Nast. jméno souboru:

Můžete určit tři první znaky názvu souboru.

Název složky:

Způsob přiřazování názvů složek lze změnit.

[Stand.forma]: Složky jsou pojmenovány následovně: „číslo složky + 5 jakýchkoli znaků“. Například: 100MSDCF

[Forma času]: Složky jsou pojmenovávány takto: „číslo složky + Y (poslední číslice roku)/MM/DD“.

Příklad: 10020405 (číslo složky: 100, datum: 04/05/2022)

Tip

- Když je [Název složky] nastaven na [Stand.forma], lze nastavit posledních 5 znaků názvu složky pomocí [Nová složka].
- Posledních pět znaků názvu složky můžete také změnit pomocí [Nucený reset č. souboru].

Poznámka

- Pro [Nast. jméno souboru] lze zadávat jen velká písmena, číslice a podtržítka. Podtržítka nelze zadat jako první znak.
- Tři znaky specifikované pomocí [Nast. jméno souboru] lze použít pouze pro soubory nahrané až po provedení nastavení.

Příbuzné téma

- [Nová složka](#)
- [Nast. souboru](#)

Digitální fotoaparát
ZV-1F

Výběr složky záz. **záz.**

Pokud je [Název složky] v [Nast. soub./slož.] nastaven na [Stand.forma] a existují 2 nebo více složek, můžete vybrat složku na paměťové kartě, kam se snímky budou nahrávat.

1 MENU →  (Snímání) → [Soubor] → [Výběr složky záz.] → požadovaná složka.

Poznámka

- Když je [Název složky] v [Nast. soub./slož.] nastaven na [Forma času], nelze vybrat složku.

Příbuzné téma

- [Nast. soub./slož.](#)
- [Nová složka](#)

Digitální fotoaparát
ZV-1F

Nová složka

Vytvoří novou složku na paměťové kartě pro nahrávání fotografií. Vytvoří se nová složka s číslem složky o jedno vyšším, než je nejvyšší číslo momentálně používané složky. Snímky se nahrají do nově vytvořené složky.

V jedné složce lze uložit celkem až 4 000 snímků. Když je kapacita složky překročena, může se automaticky vytvořit nová složka.

1 MENU →  (Snímání) → [Soubor] → [Nová složka].

Tip

- Můžete nastavit 5 posledních znaků v názvu složky.

Poznámka

- Pokud do přístroje vložíte paměťovou kartu, která se používala v jiném zařízení, a budete fotografovat snímky, automaticky se vytvoří nová složka.
- Když je [Název složky] v [Nast. soub./slož.] nastaven na [Forma času], nemůžete změnit název složky.

Příbuzné téma

- [Nast. soub./slož.](#)

Digitální fotoaparát
ZV-1F

Nast. souboru

Nakonfigurujte nastavení pro názvy souborů nahraných videoklipů.

1 MENU →  (Snímání) → [Soubor] → [Nast. souboru] → požadovaná položka nastavení.

Podrobnosti o položkách menu

Číslo souboru:

Můžete nastavit, jak přiřazovat čísla souborů k videozáznamům.

[Série]: Neresetuje čísla souborů, ani když dojde ke změně paměťové karty.

[Resetovat]: Resetuje číslo souboru, když je paměťová karta změněna.

Reset. počít. řady:

Resetuje počítadlo série, když je [Číslo souboru] nastaveno na [Série].

Formát názvu soub.:

Můžete nastavit formát názvů souborů videa.

[Standardní]: Název souboru nahraného videa začíná na „C.“ Například: C0001

[Název]: Název souboru nahraného videa se změní na „název + číslo souboru“.

[Datum + Název]: Název souboru nahraného videa se změní na „datum + název + číslo souboru“.

[Název + Datum]: Název souboru nahraného videa se změní na „název + datum + číslo souboru“.

Nast. nadpis. názvu:

Můžete nastavit název, když je [Formát názvu soub.] nastaven na [Název], [Datum + Název] nebo [Název + Datum].

Poznámka

- Pro [Nast. nadpis. názvu] lze zadat pouze alfanumerické znaky a symboly. Lze zadat až 37 znaků.
- Názvy určené pomocí [Nast. nadpis. názvu] se použijí pouze pro videoklipy nahrané až po provedení nastavení.
- Nelze nastavit způsob přiřazování názvů složek pro videoklipy.
- Pokud používáte paměťovou kartu SDHC bude [Formát názvu soub.] uzamčen na [Standardní].
- Pokud vložíte paměťovou kartu používanou s [Formát názvu soub.] nastaveným na jednu z následujících možností do jiného zařízení, paměťová karta nemusí fungovat správně.
 - [Název]
 - [Datum + Název]
 - [Název + Datum]
- Pokud se objeví nevyužitá čísla způsobená mazáním souborů atd., budou tyto hodnoty znovu použity, jakmile číslo souboru videa dosáhne hodnoty „9999“.



Příbuzné téma

- [Nast. soub./slož.](#)

Digitální fotoaparát
ZV-1F

Zapsat sériové č. (fotografie/video)

Při fotografování zapisuje sériové číslo fotoaparátu.

1 MENU →  /  (Snímání) → [Soubor] → [ Zapsat sériové č.] → požadované nastavení.

Podrobnosti o položkách menu

Zapnuto:

Na snímek zapisuje sériové číslo fotoaparátu.

Vypnuto:

Do snímku nezapíše sériové číslo fotoaparátu.

Digitální fotoaparát
ZV-1F

Dávk. ovl. Bluetooth

Fotoaparát lze ovládat dálkovým ovladačem kompatibilním s Bluetooth (prodává se samostatně) nebo ovládací rukojetí (prodává se samostatně). Podrobnosti o kompatibilních dálkových ovladačích naleznete na webu Sony ve vaší oblasti nebo se obraťte na prodejce Sony nebo místní autorizovaný servis Sony.

- 1 Ve fotoaparátu vyberte MENU →  (Síť) → [Bluetooth] → [Funkce Bluetooth] → [Zapnuto].
- 2 Ve fotoaparátu vyberte MENU →  (Síť) → [Přenést/Vzdál.] → [Dávk. ovl. Bluetooth] → [Zapnuto].
 - Pokud s fotoaparátem není aktuálně spárováno žádné zařízení Bluetooth, objeví se obrazovka pro párování popsaná v kroku 3.
- 3 Pro zobrazení obrazovky pro párování vyberte na fotoaparátu MENU →  (Síť) → [Bluetooth] → [Párování].
- 4 Na dálkovém ovládní Bluetooth proveďte párování.
 - Podrobnosti naleznete v návodu k obsluze dálkového ovládní Bluetooth.
- 5 Na fotoaparátu vyberte [OK] na potvrzovací obrazovce pro spojení Bluetooth.
 - Párování je dokončeno a nyní můžete fotoaparát ovládat z dálkového ovládní Bluetooth. Když už jednou zařízení spárujete, můžete fotoaparát a dálkové ovládní Bluetooth propojit v budoucnu znovu, když nastavíte [Dávk. ovl. Bluetooth] na [Zapnuto].

Podrobnosti o položkách menu

Zapnuto:

Umožňuje činnost dálkového ovládní Bluetooth.

Vypnuto:

Vypíná činnost dálkového ovládní Bluetooth.

Ikony zobrazené při připojování k dálkovému ovládní Bluetooth

 (připojení Bluetooth dostupné): připojení Bluetooth s dálkovým ovládní Bluetooth je navázáno.

 (připojení Bluetooth nedostupné): připojení Bluetooth s dálkovým ovládní Bluetooth není navázáno.

Tip

- Spojení Bluetooth je aktivní pouze, když ovládáte fotoaparát pomocí dálkového ovládní Bluetooth.

Poznámka

- Když inicializujete fotoaparát, vymažou se také párovací informace. Pokud chcete používat dálkové ovládní Bluetooth, proveďte párování znovu.

- Pokud je spojení Bluetooth nestabilní, odstraňte všechny překážky, například lidi nebo kovové předměty mezi fotoaparátem a spárovaným dálkovým ovládním Bluetooth.
- Následující funkce nelze používat, když je možnost [Dálk. ovl. Bluetooth] nastavena na [Zapnuto].
 - Režim úspory energie
- Pokud funkce nepracuje správně, nahlédněte do následujících poznámek a proveďte párování znovu.
 - Ujistěte se, že fotoaparát není připojen k jinému zařízení nebo že není připojen pouze k jednomu zařízení prostřednictvím komunikace Bluetooth. (K fotoaparátu lze připojit až 2 zařízení současně.)
 - Potvrďte, že je [Režim letadlo] pro fotoaparát nastaveno na [Vypnuto].
 - Pokud funkce nefunguje správně, i když jste provedli výše uvedené operace, odstraňte informace o párování zařízení, které chcete připojit pomocí nabídky [Správa spár. zařízení] fotoaparátu.

Příbuzné téma

- [Nastavení Bluetooth](#)

Digitální fotoaparát
ZV-1F

Zobrazí info o Wi-Fi

Zobrazí informace o Wi-Fi pro fotoaparát, jako je například adresa MAC, adresa IP atd.

1 MENU →  (Síť) → [Wi-Fi] → [Zobrazí info o Wi-Fi].

Digitální fotoaparát
ZV-1F

Reset SSID/Hesla

Tento přístroj sdílí informace o připojení se zařízeními, která mají povolení k připojení při připojování ke smartphonu. Pokud chcete změnit zařízení, která mají povolení se připojit, resetujte informace o připojení.

1 MENU →  (Síť) → [Wi-Fi] → [Reset SSID/Hesla] → [OK].

Poznámka

- Pokud připojíte tento přístroj ke smartphonu po resetování informací o připojení, musíte udělat nastavení pro smartphone znovu.

Příbuzné téma

- [Vybr. sn. zař. a od. \(přenos do smartphonu\)](#)
- [Ovládání fotoaparátu z počítače \(Dálkově z počítače\)](#)

Digitální fotoaparát
ZV-1F

Nastavení Bluetooth

Ovládá nastavení propřípojení fotoaparátu ke smartphonu nebo k dálkovému ovládní Bluetooth nebo k držáku pro snímání prostřednictvím funkce Bluetooth.

1 MENU →  (Síť) → [Bluetooth] → vyberte položku menu a nastavte požadovaný parametr.

Podrobnosti o položkách menu

Funkce Bluetooth:

Nastaví, zda se bude aktivovat funkce Bluetooth fotoaparátu. (Zapnuto/Vypnuto)

Párování:

Zobrazí obrazovku pro párování fotoaparátu a smartphonu nebo dálkového ovládní Bluetooth.

Správa spár. zařízení:

Umožňuje zkontrolovat nebo odstranit informace o párování zařízení spárovaných s fotoaparátem.

Zobr. adresu zařízení:

Zobrazí adresu BD fotoaparátu.

Poznámka

- Po odstranění informací o párování fotoaparátu ve smartphonu odstraňte pomocí nabídky [Správa spár. zařízení] informace o párování smartphonu ve fotoaparátu.

Příbuzné téma

- [Dálk. ovl. Bluetooth](#)
- [Přip. běh. vyp. nap. \(smartphone\)](#)
- [Párování fotoaparátu se smartphonem \(Registr. smartphonu\)](#)

Digitální fotoaparát
ZV-1F

Režim letadlo

Když nastoupíte do letadla atd., můžete dočasně vypnout všechny funkce spojené s bezdrátovou sítí včetně Wi-Fi.

1 MENU →  (Sít') → [Možnost sítě] → [Režim letadlo] → požadované nastavení.

Pokud nastavíte položku [Režim letadlo] na [Zapnuto], na displeji se zobrazí značka letadla.

Digitální fotoaparát
ZV-1F

Uprav. Název zařiz.

Můžete změnit název zařízení pro připojení Wi-Fi nebo Bluetooth.

- 1 **MENU** →  (Sít') → [Možnost sítě] → [Uprav. Název zařiz.].
 - 2 **Vyberte vstupní pole a poté zadejte název zařízení** → [OK].
-

Příbuzné téma

- [Ovládání fotoaparátu z počítače \(Dálkově z počítače\)](#)
- [Používání klávesnice](#)

Digitální fotoaparát
ZV-1F

Reset síťových nast.

Resetuje všechna síťová nastavení na výchozí.

1 MENU →  (Síť) → [Možnost sítě] → [Reset síťových nast.] → [Zadat].

Digitální fotoaparát
ZV-1F

Jas displeje

Nastavte jas displeje.

1 MENU →  (Nastavení) → [Displej] → [Jas displeje] → požadované nastavení.

Podrobnosti o položkách menu



Manuál:

Nastaví jas v rozsahu od -2 do +2.

Slunečno:

Nastaví jas správně pro snímání venku.



Poznámka

- Nastavení [Slunečno] je příliš jasné pro snímání uvnitř. Nastavte [Jas displeje] na [Manuál] pro snímání uvnitř.
- Jas displeje nelze nastavit v následujících situacích. Maximální jas bude [±0].
 - Když je [ Formát souboru] nastaven na [XAVC S 4K].
 - Když je parametr [ Formát souboru] nastaven na [XAVC S HD] a parametr [Sním. frekv. zázp.] v nabídce [ Nastavení filmů] nastaven na [120p]/[100p].
- Jas displeje je napevno nastaven na [-2], když pořizujete video pomocí funkcí Wi-Fi.
- Jas displeje je uzamčen na [-2], když se zobrazí varování o přehřátí.

Digitální fotoaparát
ZV-1F

Autom. vyp. disp. (fotografie)

Nastaví, zda se bude displej automaticky vypínat v režimech snímání fotografií.

1 MENU →  (Nastavení) → [Možnost napáj.] → [ Autom. vyp. disp.] → požadované nastavení.

Podrobnosti o položkách menu

Nevypíná se:

Nevypne displej.

2 s/5 s/10 s:

Vypne displej po uplynutí stanovené doby, aniž by byla provedena nějaká činnost.

K návratu do režimu snímání proveďte nějakou činnost, stiskněte například tlačítko spouště napůl.

Poznámka

- Pokud fotoaparát nebudete delší dobu používat, vypněte jej.

Digitální fotoaparát
ZV-1F

Zaháj. úsp. energie

Můžete nastavit i dobu, za kterou se napájení automaticky vypne.

1 MENU →  (Nastavení) → [Možnost napáj.] → [Zaháj. úsp. energie] → požadované nastavení.

Podrobnosti o položkách menu

30 min./5 min./2 min./1 min.

Poznámka

- Funkce úspory energie se deaktivuje v následujících situacích:
 - Když se napájení dodává přes USB
 - Při přehrávání prezentací
 - Při nahrávání videa
 - Při připojení k počítači nebo televizoru
 - Když je [Dálk. ovl. Bluetooth] nastaven na [Zapnuto]
 - Během streamování USB

Digitální fotoaparát
ZV-1F

Vypnout s displejem

Nastaví, zda se vypne napájení, když je displej zavřený směrem dovnitř.

1 MENU →  (Nastavení) → [Možnost napáj.] → [Vypnout s displejem] → požadované nastavení.

Podrobnosti o položkách menu

Vypne napájení:

Napájení se vypne, když je displej zavřený směrem dovnitř.

Nevypne napáj.:

Napájení se nevypne, když je displej zavřený směrem dovnitř.

Tip

- Když chcete pořizovat snímky s displejem zavřeným směrem dovnitř, například při intervalovém snímání nebo nahrávání videa, nastavte [Vypnout s displejem] na [Nevypne napáj.].

Digitální fotoaparát
ZV-1F

Tepl. auto. vyp. nap.

Nastaví teplotu fotoaparátu, při níž se fotoaparát při snímání automaticky vypne. Když je nastavena na [Vysoká], můžete pokračovat ve snímání, i když bude teplota fotoaparátu vyšší než normálně.

1 MENU →  (Nastavení) → [Možnost napáj.] → [Tepl. auto. vyp. nap.] → požadované nastavení.

Podrobnosti o položkách menu

Standardní:

Nastaví standardní teplotu, při níž se fotoaparát vypne.

Vysoká:

Nastaví teplotu, při níž se fotoaparát vypne, na vyšší než [Standardní].

Když je [Tepl. auto. vyp. nap.] nastavena na [Vysoká]

- Nesnímejte, když držíte fotoaparát v ruce. Použijte stativ.
- Když fotoaparát používáte příliš dlouho a držíte jej přitom v ruce, může to způsobit puchýře.

Doba nepřetržitého nahrávání videa, když je [Tepl. auto. vyp. nap.] nastavena na [Vysoká]

Doba dostupná pro nepřetržité snímání videa, když fotoaparát začne nahrávat s výchozími nastaveními poté, co bylo na chvíli vypnuto napájení, je následující. Následující hodnoty označují dobu od momentu, kdy fotoaparát začne nahrávat, do doby, kdy nahrávání skončí.

Okolní teplota: 25 °C

Doba nepřetržitého nahrávání pro videa (HD): Asi 60 minut

Doba nepřetržitého záznamu pro videa (4K): Asi 60 minut

Okolní teplota: 40 °C

Doba nepřetržitého nahrávání pro videa (HD): Asi 60 minut

Doba nepřetržitého záznamu pro videa (4K): Asi 60 minut

HD: XAVC S HD (60p 50M/50p 50M, když není fotoaparát připojen prostřednictvím Wi-Fi, když je otevřený displej)

4K: XAVC S 4K (24p 60M/25p 60M, když není fotoaparát připojen prostřednictvím Wi-Fi, když je otevřený displej)

Poznámka

- I když bude [Tepl. auto. vyp. nap.] nastavena na [Vysoká], nemusí se doba nahrávání pro videa změnit. Záleží na podmínkách nebo teplotě fotoaparátu.

Příbuzné téma

- [Doby nahrávání videa](#)

Digitální fotoaparát
ZV-1F

Režim připojení USB

Vybere způsob připojení USB, když je přístroj připojen k počítači atd.

Nastavte položky MENU →  (Síť) → [Přenést/Vzdál.] → [Dálkově z počítače] → [Dálk. z počítače] na [Vypnuto].

1 MENU →  (Nastavení) → [USB] → [Režim připojení USB] → požadované nastavení.

Podrobnosti o položkách menu

Vyb. při připoj.:

Při každém připojení kabelu USB k fotoaparátu vyberte z následující nabídky režim, který chcete používat. ([Živé streamování (Str. USB)], [Přenos snímků (MSC)], [Přenos snímků (MTP)] nebo [Dál. snímání (dálkově z poč.)])

Stream. USB:

Provede streamování USB prostřednictvím připojeného počítače nebo smartphonu.

Hr.paměť(MSC):

Při připojení fotoaparátu k počítači atd. naváže připojení velkokapacitního úložiště.

Při připojení fotoaparátu k počítači nebo jinému zařízení USB je fotoaparát rozpoznán jako vyměnitelný disk a můžete přenášet soubory z fotoaparátu.

MTP:

Naváže připojení MTP mezi fotoaparátem, počítačem a dalšími zařízeními USB.

Když připojíte fotoaparát k počítači nebo jinému zařízení USB, fotoaparát je rozpoznán jako mediální zařízení a můžete přenášet fotografie/video z fotoaparátu.

Dálk. z počítače:

Pro ovládání přístroje z počítače, například funkcí snímání nebo ukládání snímků v počítači, používá Imaging Edge Desktop (Remote).

Příbuzné téma

- [Živé streamování videa a zvuku \(Stream. USB\)](#)
- [Import snímků do počítače](#)
- [Ovládání fotoaparátu z počítače \(Dálkově z počítače\)](#)

Digitální fotoaparát
ZV-1F

Nastavení USB LUN

Zvyšuje kompatibilitu omezením funkcí spojení USB.

1 MENU →  (Nastavení) → [USB] → [Nastavení USB LUN] → požadované nastavení.

Podrobnosti o položkách menu

Více:

Běžně používejte [Více].

Jeden:

Nastavte [Nastavení USB LUN] na [Jeden], pouze pokud se nemůžete připojit.

Digitální fotoaparát
ZV-1F

Napájení USB

Když je přístroj připojen k počítači nebo zařízení USB, nastaví, zda se napájení bude dodávat kabelem USB.

1 MENU →  (Nastavení) → [USB] → [Napájení USB] → požadované nastavení.

Podrobnosti o položkách menu

Zapnuto:

Když je přístroj připojen k počítači atd., bude napájení dodáváno do přístroje kabelem USB.

Vypnuto:

Při připojení přístroje k počítači atd. nebude přístroj kabelem USB napájen.

Činnosti dostupné při napájení pomocí kabelu USB

Následující tabulka ukazuje, které činnosti jsou dostupné/nedostupné při napájení pomocí kabelu USB.

Činnost	Dostupná/Nedostupná
Snímání	Dostupný
Přehrávání snímků	Dostupný
Připojení Wi-Fi/Bluetooth	Dostupný
Nabíjení bloku akumulátorů	Nedostupný
Zapnutí fotoaparátu bez vloženého bloku akumulátorů	Nedostupný



Poznámka

- Pro dobývání napájení kabelem USB vložte blok akumulátorů do přístroje.
- Nastavení pro [Napájení USB] je efektivní, pouze když je přístroj připojen k zařízení USB kompatibilnímu se standardem napájení 500 mA.

Digitální fotoaparát
ZV-1F

Rozlišení HDMI

Když připojíte fotoaparát k televizoru nebo displeji pomocí kabelu HDMI (prodává se samostatně), můžete při snímání fotografií nebo přehrávání vybrat rozlišení, které má být výstupem z konektoru HDMI fotoaparátu.

1 MENU →  (Nastavení) → [Externí výstup] → [ Rozlišení HDMI] → požadované nastavení.

Podrobnosti o položkách menu

Auto:

Fotoaparát automaticky rozpozná rozlišení připojeného televizoru nebo výstupního zařízení a nastaví odpovídajícím způsobem výstupní rozlišení.

2160p/1080p:

Vysílá signály v 2160p/1080p.

1080p:

Vysílá signály v obrazové kvalitě HD (1080p).

1080i:

Vysílá signály v obrazové kvalitě HD (1080i).

Poznámka

- Pokud se snímky nezobrazí správně pomocí nastavení [Auto], vyberte [1080i], [1080p] nebo [2160p/1080p] podle připojeného televizoru.

Digitální fotoaparát
ZV-1F

Nast. výst. HDMI (video)

Při snímání videa nastaví výstup videa a zvuku na externí rekordér / přehrávač připojený prostřednictvím HDMI. Pro výstup videí 4K použijte prémiový vysokorychlostní kabel HDMI (prodává se samostatně).

1 MENU →  (Nastavení) → [Externí výstup] → [ Nast. výst. HDMI] → požadovaná položka nastavení.

Podrobnosti o položkách menu

Nah.méd.běh.výst.HDMI:

Nastaví, zda se při výstupu HDMI bude video nahrávat na paměťovou kartu fotoaparátu.

[Zapnuto]: Nahrává video na paměťovou kartu fotoaparátu a současně ho vysílá do zařízení připojeného prostřednictvím HDMI.

[Vyp. (pouze HDMI)]: Nenahrává video na paměťovou kartu fotoaparátu a vysílá ho pouze do zařízení připojeného prostřednictvím HDMI.





Rozlišení výstupu:

Nastaví rozlišení snímku, který bude vyslán do jiného zařízení připojeného prostřednictvím HDMI, když je funkce [Nah.méd.běh.výst.HDMI] nastavena na [Zapnuto]. ([Auto]/[2160p/1080p]/[1080p]/[1080i])

Nas.výs.4K (pou. HDMI):

Nastaví snímkovou frekvenci a hloubku barev výstupu videí 4K do dalšího zařízení připojeného prostřednictvím HDMI, když je funkce [Nah.méd.běh.výst.HDMI] nastavena na [Vyp. (pouze HDMI)]. ([30p 8bit]/[25p 8bit]/[24p 8bit])

Poznámka

- Při zpomaleném/zrychleném snímání se video 4K nepřenáší do připojeného zařízení kompatibilního se 4K.
- Když je funkce [Nah.méd.běh.výst.HDMI] nastavena na [Vyp. (pouze HDMI)], bude funkce [Zobraz. info. HDMI] dočasně nastavena na [Vypnuto].
- Když je možnost [Nah.méd.běh.výst.HDMI] nastavena na [Vyp. (pouze HDMI)], počítadlo se neposouvá kupředu (nepočítá se skutečná doba nahrávání), zatímco se video nahrává na externí nahrávací/přehrávací zařízení.
- Při natáčení videa ve formátu 4K s nastavením [Nah.méd.běh.výst.HDMI] z nabídky [ Nast. výst. HDMI] nastavené na [Zapnuto], nelze toto video přenášet do zařízení připojeného prostřednictvím HDMI, pokud se současně natáčí video proxy. Chcete-li zapnout výstup videa prostřednictvím HDMI, nastavte položku [ Zástupné nahráv.] na [Vypnuto]. (Pokud bude současně parametr [Sním. frekv. záz.] nastaven jinak než [24p], snímek se na displeji fotoaparátu nezobrazí.)
- Pokud je parametr [ Formát souboru] nastaven na [XAVC S 4K] a používá se připojení HDMI, následující funkce budou částečně omezeny.
 -  Rozp. subj. při AF
 - Prior. ob. víceb. měř.

Digitální fotoaparát
ZV-1F

Zobraz. info. HDMI

Vybere, zda se zobrazí informace o snímání na televizoru nebo na displeji, když je fotoaparát připojen k televizoru atd. kabelem HDMI (prodává se samostatně).

1 MENU →  (Nastavení) → [Externí výstup] → [Zobraz. info. HDMI] → požadované nastavení.

Podrobnosti o položkách menu

Zapnuto:

Zobrazí informace o snímání na televizoru.

Nahráný snímek a informace o snímání se zobrazí na televizoru, zatímco na displeji fotoaparátu se nezobrazí nic.

Vypnuto:

Nezobrazí informace o snímání na televizoru.

Na televizoru se zobrazí pouze nahráný snímek a na displeji fotoaparátu se zobrazí nahráný snímek a informace o snímání.

Poznámka

- Pokud je během připojení HDMI nastaven formát [ Formát souboru] na [XAVC S 4K], použije se [Vypnuto].

Digitální fotoaparát
ZV-1F

OVLÁDÁNÍ HDMI

Když připojíte přístroj k televizoru kabelem HDMI (prodává se samostatně), můžete ovládat přístroj, když namíříte dálkové ovládání televizoru na televizor.

1 MENU →  (Nastavení) → [Externí výstup] → [OVLÁDÁNÍ HDMI] → požadované nastavení.

2 Připojte přístroj k televizoru.

Vstup z televizoru je automaticky přepnut a snímky z přístroje se zobrazí na obrazovce televizoru.

- Způsob ovládání se liší podle televizoru, který používáte. Podrobnosti naleznete v návodu k obsluze přiloženém k televizoru.

Podrobnosti o položkách menu

Zapnuto:

Tento přístroj můžete ovládat dálkovým ovládáním televizoru.

Vypnuto:

Tento přístroj nemůžete ovládat dálkovým ovládáním televizoru.

Poznámka

- Pokud připojíte tento přístroj k televizoru pomocí kabelu HDMI, budou dostupné položky menu omezené.
- Pokud přístroj provádí nechtěné činnosti jako reakci na dálkové ovládání televizoru, nastavte [OVLÁDÁNÍ HDMI] na [Vypnuto].

Digitální fotoaparát
ZV-1F

Jazyk

Vybere jazyk, který se bude používat pro položky menu, varování a hlášení.

1 MENU →  (Nastavení) → [Oblast/Datum] → [] Jazyk → požadovaný jazyk.

Digitální fotoaparát
ZV-1F

Nast. obl./data/času

Můžete nastavit oblast (ve které používáte fotoaparát), letní čas ([Zapnuto]/[Vypnuto]), formát zobrazení data a datum a čas.

Pokud jste svůj smartphone při počátečním nastavení nezaregistrovali nebo pokud se interní nabíjecí záložní akumulátor zcela vybil, automaticky se zobrazí stránka nastavení Oblast/Datum/Čas. Toto menu vyberte při prvním nastavování data a času.

1 MENU →  (Nastavení) → [Oblast/Datum] → [Nast. obl./data/času] → požadované nastavení.

Podrobnosti o položkách menu

Nastavení oblasti:

Nastaví oblast, ve které se fotoaparát používá.

Letní čas:

Vybere letní čas [Zapnuto]/[Vypnuto].

Datum/čas:

Nastaví datum a čas.

- Formát zobrazení času (24hodinový nebo 12hodinový) lze přepínat stisknutím tlačítka  (Vymazat).

Formát data:

Vybere formát zobrazení data.

Tip

- Chcete-li nabít interní nabíjecí zálohovací akumulátor, vložte nabitý blok akumulátorů a ponechejte přístroj na 24 hodin nebo víc s vypnutým napájením.
- Pokud se hodiny resetují při každém nabíjení akumulátoru, je možné, že interní nabíjecí zálohovací akumulátor je opotřebovaný. Obráťte se na servis.

Digitální fotoaparát
ZV-1F

Volič NTSC/PAL

Přehrává videa nahraná přístrojem na televizoru se systémem NTSC/PAL.

1 MENU →  (Nastavení) → [Oblast/Datum] → [Volič NTSC/PAL] → [Zadat]

Digitální fotoaparát
ZV-1F

Zvuk. signál (sním.)

Určuje, zda fotoaparát vydá zvuk při zaostřování a při fotografování se samospouští.

1 MENU →  (Nastavení) → [Možnost zvuku] → [Zvuk. signál (sním.)] → požadované nastavení.

Podrobnosti o položkách menu

Zapnuto: vše:

Spoušť vytváří zvuky a zvuky se ozývají například během ostření při namáčknutí spouště.

Zap.: pou.el.záv.:

Zvuky vydává pouze spoušť. Když ostříte stisknutím tlačítka spouště napůl atd., nedochází k vydávání zvuku.

Vypnuto:

Žádný zvuk nevzniká.

Tip

- Když je možnost [ Tichý režim] nastavena na [Zapnuto], možnost [Zvuk. signál (sním.)] se uzamkne na [Vypnuto].

Příbuzné téma

- [Zvuk.sig. \(zač./kon.\)](#)

Digitální fotoaparát
ZV-1F

Zvuk.sig. (zač./kon.)

Nastavení určuje, zda má fotoaparát při zapnutí a vypnutí vydávat elektronický zvuk.

1 MENU →  (Nastavení) → [Možnost zvuku] → [Zvuk.sig. (zač./kon.)] → požadované nastavení.

Podrobnosti o položkách menu

Zapnuto:

Elektronický zvuk zazní při zapnutí a vypnutí fotoaparátu.

Vypnuto:

Při zapnutí a vypnutí fotoaparátu se elektronický zvuk neozve.

Poznámka

- Když je parametr [ Tichý režim] nastaven na [Zapnuto], nastavení [Zvuk.sig. (zač./kon.)] bude uzamčeno na [Vypnuto].

Příbuzné téma

- [Zvuk. signál \(sním.\)](#)

Digitální fotoaparát
ZV-1F

Indikátor NAHRÁV.

Nastaví, zda se při nahrávání videa zapnou nahrávací kontrolky.

1 MENU →  (Nastavení) → [Možnost nastav.] → [Indikátor NAHRÁV.] → požadované nastavení.

Podrobnosti o položkách menu

Zapnuto

Při nahrávání se rozsvítí kontrolka nahrávání.

Vypnuto

Při nahrávání se kontrolka nahrávání nerozsvítí.

Tip

- Nastavte [Indikátor NAHRÁV.] na [Vypnuto], pokud je fotoaparátem zachyceno světlo kontrolky nahrávání odražené nějakým objektem, například zrcadlem.

Digitální fotoaparát
ZV-1F

Verze

Zobrazí verzi softwaru tohoto přístroje. Když se objeví aktualizace aplikací přístroje, zkontrolujte verzi, atd.

1 MENU →  (Nastavení) → [Možnost nastav.] → [Verze].

Tip

- Stažená data firmwaru můžete také uložit na paměťovou kartu a použít paměťovou kartu k aktualizaci firmwaru fotoaparátu.

Poznámka

- Aktualizace lze provádět pouze tehdy, pokud je zbývající kapacita akumulátoru  (3 zbývající čárky baterie) nebo vyšší. Použijte dostatečně nabitý akumulátor.

Digitální fotoaparát
ZV-1F

Ozn. o ochr. os. úd.

Zobrazí se stránka o ochraně osobních údajů.

① MENU →  (Nastavení) → [Možnost nastav.] → [Ozn. o ochr. os. úd.].

Digitální fotoaparát
ZV-1F

Čtení obrazovky (jen pro některé modely)

Nastaví funkci pro čtení informací nahlas, například textu na displeji.

Tato funkce je k dispozici pouze v případě, že je jazyk menu u modelů prodávaných v Severní Americe nastaven na angličtinu. (K datu vydání)

- 1 **MENU** →  (**Nastavení**) → **[Usnad. přístupu]** → **[Čtení obrazovky]** → vyberte položku k nastavení a poté vyberte požadované nastavení.

Podrobnosti o položkách menu

Čtení obrazovky:

Nastaví, zda se funkce bude používat ke čtení nahlas. ([Zapnuto]/[Vypnuto])

Rychlost:

Nastaví rychlost při čtení nahlas.

Hlasitost:

Nastaví hlasitost při čtení nahlas.

Digitální fotoaparát
ZV-1F

Reset nastavení

Resetuje přístroj na výchozí nastavení. I když provedete [Reset nastavení], nahrané snímky se uchovají.

1 MENU →  (Nastavení) → [Reset. nast.] → [Reset nastavení] → požadované nastavení.

Podrobnosti o položkách menu

Reset nast. fotoaparátu:

Obnoví výchozí hodnoty nastavení hlavních parametrů snímání. Hodnoty nastavení pro snímání fotografií i nahrávání videa jsou inicializovány.

Inicializovat:

Inicializuje všechna nastavení na výchozí.

Poznámka

- Při resetování si dejte pozor, abyste nevysunuli blok akumulátorů.
- Nastavení [ Profil obrazu] nebudou resetována, ani když se provede [Reset nast. fotoaparátu] nebo [Inicializovat].

Digitální fotoaparát
ZV-1F

Funkce dostupné se smartphonem (aplikace Imaging Edge Mobile Plus)

Pomocí aplikace smartphonu Imaging Edge Mobile Plus můžete pořídit snímek během ovládání fotoaparátu pomocí smartphonu nebo přenášet snímky nahrané na fotoaparátu do smartphonu.

Aplikaci Imaging Edge Mobile Plus si stáhněte a nainstalujte z obchodu s aplikacemi. Pokud je aplikace Imaging Edge Mobile Plus na vašem smartphonu již nainstalována, nezapomeňte ji aktualizovat a nainstalovat nejnovější verzi.

Podrobnosti o aplikaci Imaging Edge Mobile Plus naleznete na následujícím webu.

<https://www.sony.net/ca/>

Tip

- Aplikaci Imaging Edge Mobile Plus můžete také nainstalovat naskenováním QR Code zobrazeného na displeji fotoaparátu pomocí chytrého telefonu.

Poznámka

- Postupy nebo zobrazení na displeji podléhají změnám bez předchozího upozornění z důvodů budoucích verzí.

Digitální fotoaparát
ZV-1F

Párování fotoaparátu se smartphonem (Registr. smartphonu)









Připojí fotoaparát ke smartphonu a použije aplikaci Imaging Edge Mobile Plus smartphonu.

Pokud jste nespárovali fotoaparát se smartphonem poté, co jste fotoaparát poprvé zapnuli, proveďte párování podle následujícího postupu.

Následující postup slouží k připojení fotoaparátu ke smartphonu při první instalaci aplikace Imaging Edge Mobile Plus do smartphonu.

: Činnosti prováděné na smartphonu





: Činnost prováděné na fotoaparátu

- 1  : Ve fotoaparátu vyberte MENU →  (Síť) → [Přip. smartphonu] → [Registr. smartphonu]
- 2  : Řiďte se instrukcemi na obrazovce a nastavte [Funkce Bluetooth] na [Zapnuto].
Zobrazí se obrazovka párování.
 - Pokud je již [Funkce Bluetooth] nastavena na [Zapnuto], zobrazí se obrazovka párování okamžitě.
- 3  : Spustěte ve smartphonu aplikaci Imaging Edge Mobile Plus.
- 4  : Řiďte se instrukcemi na obrazovce a vyberte [Spustit] na obrazovce [Připojit fotoaparát].
- 5  : Řiďte se instrukcemi na obrazovce a vyberte [Další].
- 6  : Vyberte tlačítko [Párování] vedle názvu fotoaparátu (ZV-1F) a poté podle instrukcí na obrazovce proveďte párování.
- 7  : Vyberte [OK] na obrazovce potvrzení připojení Bluetooth zobrazené na fotoaparátu.
Fotoaparát a smartphonu budou spárovány.
 - Po dokončení párování se na smartphonu zobrazí menu pro výběr funkce fotoaparátu.
- 8  : Na displeji smartphonu vyberte požadovanou funkci.
 - Váš smartphonu je nyní připojen k fotoaparátu a můžete používat vybrané funkce.

Pokud jste používali aplikaci Imaging Edge Mobile Plus s jinými fotoaparáty

Po kroku 2 spustěte aplikaci Imaging Edge Mobile Plus, otevřete obrazovku [Fotoaparáty], vyberte  (přidat fotoaparát) a pokračujte v činnosti od kroku 5.

Ikony při připojování ke smartphonu

-  (Připojení Bluetooth dostupné): Je provedeno připojení Bluetooth se smartphonem.
-  (Připojení Bluetooth není dostupné): Připojení Bluetooth se smartphonem není provedeno.
-  (Připojení Wi-Fi dostupné): Je provedeno připojení Wi-Fi se smartphonem.
-  (Připojení Wi-Fi není dostupné): Připojení Wi-Fi se smartphonem není provedeno.

Poznámka

- [Registr. smartphonu] nelze provést, když je [Režim letadlo] nastaven na [Zapnuto].
- Pomocí připojení Bluetooth lze k fotoaparátu připojit až 2 zařízení současně.

Příbuzné téma

- [Funkce dostupné se smartphonem \(aplikace Imaging Edge Mobile Plus\)](#)
- [Používání smartphonu jako dálkového ovládání](#)
- [Vybr. sn. zař. a od. \(přenos do smartphonu\)](#)
- [Přip. běh. vyp. nap. \(smartphone\)](#)
- [Čtení informací o poloze ze smartphonu](#)

Digitální fotoaparát
ZV-1F

Používání smartphonu jako dálkového ovládání

Pomocí aplikace Imaging Edge Mobile Plus můžete pořizovat snímky a zároveň kontrolovat rozsah snímání fotoaparátu na displeji smartphonu. Připojte fotoaparát ke smartphonu podle informací v části „Příbuzné téma“ v dolní části této stránky. Podrobnosti o funkcích, které lze ovládat pomocí smartphonu, naleznete na následující stránce podpory.
<https://www.sony.net/ca/help/opr/>

Příbuzné téma

- [Párování fotoaparátu se smartphonem \(Registr. smartphonu\)](#)
- [Nast. dálk. sním. \(smartphone\)](#)

Digitální fotoaparát
ZV-1F

Nast. dálk. sním. (smartphone)

Konfiguruje nastavení pro snímky uložené při provádění vzdáleného snímání pomocí smartphonu.

1 MENU →  (Síť) → [Přip. smartphonu] → [ Nast. dálk. sním.] → požadovaná položka nastavení.

Podrobnosti o položkách menu

Cíl uložení fotografie:

Nastaví, zda se fotografie při vzdáleném snímání uloží do fotoaparátu i počítače. ([Pouze smartph.]/[Smart.+sn. zař.]/[Pouze sním. zařiz.])

Velikost ulož. sn.:

Vybere velikost souboru pro snímky, které se mají přenést do smartphonu, když je [Cíl uložení fotografie] nastaven na [Smart.+sn. zař.]. Lze přenášet soubor JPEG původní velikosti nebo soubor JPEG ekvivalentní velikosti 2M. ([Původní]/[2M])

Poznámka

- Když je do fotoaparátu vložena paměťová karta, na kterou nelze nahrávat, nemůžete nahrávat snímky, i když je [Cíl uložení fotografie] nastaven na [Pouze sním. zařiz.] nebo [Smart.+sn. zař.].
- Když je vybráno [Pouze sním. zařiz.] nebo [Smart.+sn. zař.] pro [Cíl uložení fotografie] a ve fotoaparátu není vložena žádná paměťová karta, neuvolní se závěrka, i když je [Uvolnit bez karty] nastaveno na [Povolit].
- Když se na fotoaparátu přehrává fotografie, nelze provádět vzdálené snímání pomocí smartphonu.

Příbuzné téma

- [Používání smartphonu jako dálkového ovládání](#)









Digitální fotoaparát
ZV-1F

Vybr. sn. zař. a od. (přenos do smartphonu)

Snímky můžete přenášet do smartphonu výběrem snímků z fotoaparátu.

Pokud chcete spárovat fotoaparát a smartphonem, přečtěte si nejdříve část „[Párování fotoaparátu se smartphonem \(Registr. smartphonu\)](#)“.

Následuje postup přenosu snímku aktuálně zobrazeného ve fotoaparátu.

- 1 MENU →  (Síť) → [Přip. smartphonu] → [ Vybr. sn. zař. a od.] → [Velik. odes. snímku] a [**Px** Cíl odesílání] → požadované nastavení.
- 2 Na obrazovce přehrávání zobrazte snímek, který se má přenést.
- 3 MENU →  (Síť) → [Přip. smartphonu] → [ Vybr. sn. zař. a od.] → [ Odeslat] → [Toto foto].
 - Obrazovku [ Odeslat] můžete zobrazit také stiskem tlačítka  (Odeslat do smartphonu).
- 4 Na svém smartphonu spusťte aplikaci **Imaging Edge Mobile Plus**.
Zobrazí se hlášení indikující, že přenos byl zahájen.
- 5 Vyberte na smartphonu [OK].
Snímek bude přenesen do smartphonu.
 - Když se snímek přenesení, zobrazí se na displeji fotoaparátu ikona  (přeneseno).
 - Několik snímků najednou můžete přenést výběrem jiného nastavení než [Toto foto] v [ Odeslat].

Podrobnosti o položkách menu

Odeslat:

Vybírá snímky a přenáší je do smartphonu. ([Toto foto]/[Vš. snímky v této skup.]/[Všech. s tímto datem]/[Filtrované snímky]/[Více snímků])

- Zobrazené volby se mohou lišit podle režimu prohlížení vybraného ve fotoaparátu.
- Pokud vyberete [Více snímků], vyberte požadované snímky pomocí středu řídicího kolečka a pak stiskněte MENU → [Zadat].

Velik. odes. snímku:

Vybere velikost souboru pro snímky, které se mají přenést do smartphonu. Lze přenášet soubor JPEG původní velikosti nebo soubor JPEG ekvivalentní velikosti 2M. ([Původní]/[2M])

Px Cíl odesílání:

Nastaví, zda se při přenosu videoklipu do smartphonu bude přenášet proxy video s nízkou bitovou rychlostí nebo původní video s vysokou bitovou rychlostí. ([Pouze zástupné]/[Pouze původní]/[Zást. & původ.])

Pokud vyberete položku [Pouze zástupné], videa lze přenášet rychleji, než při přenášení původních videí.

Film se Shot Mark:

Vystřihne a přenesení zadaný počet sekund z videa s polohou značky snímání nastavenou jako střed. ([Oříznout na 60 s]/[Oříznout na 30 s]/[Oříznout na 15 s]/[Neořezávat])

Filtrování snímků k přenosu (Filtrované snímky)

Snímky k přenosu lze filtrovat podle následujících podmínek:

- Cílová skupina: [Toto datum]/[Toto médium]
- Fotografie/Filmy: [Všechny]/[Pouze fotografie]/[Pouze filmy]
- Cíl. sním. (Hodnoc.): [★]-[★★], [★OFF]
- Cílový film (**S**): [Všechny]/[Jen fil. Shot Mark]
- Cíl. sn. (chráněné): [Všechny]/[Pouze chráněné sn.]
- Stav přenosu * : [Všechny]/[Pouze nepřenesené]

* Snímky přenesené jejich výběrem na smartphonu jsou považovány za zatím nepřenesené.

* I když jste již přenesli klip pomocí funkce značky snímání a poté nastavili další značku snímání na videozáznam, pokud je položka [Film se Shot Mark] nastavena jinak než na [Neožávat], všechny značky snímání vytvoří klipy, které budou znovu přeneseny jako dosud nepřenesené snímky.

Přidání značky snímání k videu

Pokud přidáte k videu značku snímání, můžete ji používat jako značku pro výběr, přenos nebo úpravu videa. Chcete-li přidat značku snímání, dotkněte se při nahrávání nebo přehrávání videa možnosti **S1** (Přidat značku snímání 1) na displeji. Předem nastavte funkci [Dotyková obsluha] na [Zapnuto].

Tip

- Chcete-li přidat druhou značku snímání (značka snímání 2), použijte vlastní klávesu. Značku snímání 1 můžete přidat také pomocí vlastní klávesy. Přiřadte požadovaným klávesám následující funkce a stiskněte klávesy během snímání nebo přehrávání videa.
 - Když přidáváte značku snímání během natáčení videa: přiřadte [Přidat Shot Mark1] / [Přidat Shot Mark2] v nabídce [**▶** Nast. Vlastní kláv.]
 - Když přidáváte značku snímání během přehrávání videa: přiřadte [Př./odst. Shot Mark1] / [Př./odst. Shot Mark2] v nabídce [**▶** Nast. Vlastní kláv.]
- U videí se značkou snímání můžete přeskočit na polohu značky snímání, když se při pozastavení dotknete ikony pro dotykové ovládání.

Poznámka

- U snímků přenesených jejich výběrem na smartphonu se ikona  (přeneseno) nezobrazí.
- V závislosti na typu smartphonu se nemusí přenesené video přehrávat správně. Například se video nemusí přehrávat plynule nebo bude bez zvuku.
- Fotografie, video, zpomalené video nebo zrychlené video možná nepůjde na smartphonu přehrát. Záleží na formátu.
- Pokud je režim [Režim letadlo] nastaven na [Zapnuto], tento přístroj nelze připojit ke smartphonu. Nastavte [Režim letadlo] na [Vypnuto].

Příbuzné téma

- [Funkce dostupné se smartphonem \(aplikace Imaging Edge Mobile Plus\)](#)
- [Párování fotoaparátu se smartphonem \(Registr. smartphonu\)](#)
- [Režim letadlo](#)

Digitální fotoaparát
ZV-1F

Reset. stav přen. (přenos do smartphonu)

Můžete resetovat stav přenosu snímků, které jste přenesli do smartphonu. Tuto funkci použijte, pokud chcete přenést snímky, které byly již dříve přeneseny. Přenesené snímky nebudou vymazány, ani když resetujete stav přenosu.

1 MENU →  (Síť) → [Přip. smartphonu] → [ Reset. stav přen.].

- Pokud stisknete [OK] na obrazovce potvrzení, budou všechny snímky, které jste do smartphonu přenesli, nepřenesené.



Příbuzné téma

- [Vybr. sn. zař. a od. \(přenos do smartphonu\)](#)

Digitální fotoaparát
ZV-1F

Přip. běh. vyp. nap. (smartphone)

Nastaví, zda se bude přijímat připojení Bluetooth ze smartphonu, když je fotoaparát vypnutý. Když je [ Přip. běh. vyp. nap.] nastaveno na [Zapnuto], můžete prohlížet snímky na paměťové kartě fotoaparátu a přenášet snímky z fotoaparátu do smartphonu pomocí smartphonu.

1 MENU →  (Síť) → [Přip. smartphonu] → [ Přip. běh. vyp. nap.] → požadované nastavení.

Podrobnosti o položce menu

Zapnuto :

Akceptuje připojení Bluetooth ze smartphonu, když je fotoaparát vypnutý.

Když je fotoaparát vypnutý, akumulátoru se postupně vybíjí. Pokud nechcete používat [ Přip. běh. vyp. nap.], vypněte ho.

Vypnuto :

Neakceptuje připojení Bluetooth ze smartphonu, když je fotoaparát vypnutý.

Jak procházet/přenášet snímky na smartphonu

Pokud chcete spárovat fotoaparát a smartphonu, přečtěte si nejdříve část „[Párování fotoaparátu se smartphonem \(Registr. smartphonu\)](#)“.

1. Nastavte [ Přip. běh. vyp. nap.] na [Zapnuto].
2. Vypněte přístroj.
3. Na smartphonu spusťte aplikaci Imaging Edge Mobile Plus.
4. Vyberte na smartphonu [View and Import].
 - Snímky uložené na paměťové kartě fotoaparátu lze prohlížet a jsou připraveny k přenosu.

Poznámka

- Pokud smartphonu po určitou dobu nepoužíváte, připojení Bluetooth se deaktivuje. Znovu vyberte [View and Import] na smartphonu.
- Po zapnutí fotoaparát přejde na obrazovku snímání a propojení se smartphonem bude ukončeno.
- Pokud zrušíte párování mezi fotoaparátem a smartphonem nebo párování selže, funkce [ Přip. běh. vyp. nap.] bude nastavena na [Vypnuto].
- Pokud funkce nepracuje správně, nahlédněte do následujících poznámek a proveďte párování znovu.
 - Ujistěte se, že fotoaparát není připojen k jinému zařízení nebo že není připojen pouze k jednomu zařízení prostřednictvím komunikace Bluetooth. (K fotoaparátu lze připojit až 2 zařízení současně.)
 - Potvrďte, že je [Režim letadlo] pro fotoaparát nastaveno na [Vypnuto].
 - Pokud funkce nefunguje správně, i když jste provedli výše uvedené operace, odstraňte informace o párování zařízení, které chcete připojit pomocí nabídky [Správa spár. zařízení] fotoaparátu.

Příbuzné téma

- [Funkce dostupné se smartphonem \(aplikace Imaging Edge Mobile Plus\)](#)
- [Párování fotoaparátu se smartphonem \(Registr. smartphonu\)](#)

- Vybr. sn. zař. a od. (přenos do smartphonu)
- Nastavení Bluetooth

5-041-857-61(1) Copyright 2022 Sony Corporation

Digitální fotoaparát
ZV-1F

Čtení informací o poloze ze smartphonu

Aplikaci Imaging Edge Mobile Plus můžete použít k získání informací o poloze ze smartphonu, který je připojen k fotoaparátu pomocí spojení Bluetooth. Získané informace o poloze můžete nahrát při snímání.

Pokud chcete spárovat fotoaparát a smartphonu, přečtěte si nejdříve část „[Párování fotoaparátu se smartphonem \(Registr. smartphonu\)](#)“.

- 1 **Spustíte ve smartphonu Imaging Edge Mobile Plus, otevřete obrazovku [Fotoaparáty] a klepněte na [Nastavení] → [Propojení informací o poloze].**
- 2 **Aktivujete [Propojení informací o poloze] na obrazovce nastavení [Propojení informací o poloze] aplikace Imaging Edge Mobile Plus.**
 - Na displeji fotoaparátu se zobrazí  (ikona získávání informací o poloze). Informace o poloze získaná ze smartphonu pomocí GPS atd. se nahrají při snímání.
 - Když na připojeném smartphonu aktivujete funkci [Auto Time Correction] nebo [Auto Area Adjustment], fotoaparát automaticky opraví nastavení data a oblasti využitím informací ze smartphonu.

Ikony zobrazené při získávání informací o poloze

 (Získávání informací o poloze): Fotoaparát získává informace o poloze.

 (Informace o poloze nelze získat): Fotoaparát nemůže získat informace o poloze.

Tip

- Informace o poloze lze propojit, když na vašem smartphonu běží aplikace Imaging Edge Mobile Plus, i když je displej smartphonu vypnutý. Pokud však byl fotoaparát na chvíli vypnutý, informace o poloze se nemusí okamžitě propojit, když ho znovu zapnete. V tomto případě se informace o poloze propojí okamžitě po otevření obrazovky aplikace Imaging Edge Mobile Plus ve smartphonu.
- Když Imaging Edge Mobile Plus nepracuje, například když smartphonu restartujete, spustíte Imaging Edge Mobile Plus, abyste obnovili propojování informací o poloze.
- Pokud funkce propojování informací o poloze nepracuje správně, nahlédněte do následujících poznámek a proveďte párování znovu.
 - Potvrďte, že funkce Bluetooth smartphonu je aktivována.
 - Ujistěte se, že fotoaparát není připojen k jinému zařízení nebo že není připojen pouze k jednomu zařízení prostřednictvím komunikace Bluetooth. (K fotoaparátu lze připojit až 2 zařízení současně.)
 - Potvrďte, že je [Režim letadlo] pro fotoaparát nastaveno na [Vypnuto].
 - Vymažte párovací informace pro fotoaparát registrovaný v Imaging Edge Mobile Plus.
 - Vymažte informace o párování fotoaparátu registrovaného v nastavení Bluetooth vašeho smartphonu.
 - Vymažte informace o párování smartphonu registrovaného v nabídce [Správa spár. zařízení] fotoaparátu.

Poznámka

- Když inicializujete fotoaparát, vymažou se také párovací informace. Před opětovným provedením párování nejprve vymažte párovací informace pro fotoaparát registrované v nastavení Bluetooth smartphonu a Imaging Edge Mobile Plus.
- Informace o poloze nebudou nahrány, když je nelze získat, například když je zrušeno připojení Bluetooth.
- Fotoaparát lze spárovat s maximálně 15 zařízeními Bluetooth, ale informace o poloze lze propojit pouze s informacemi z jednoho smartphonu. Pokud chcete propojit informace o poloze s informacemi v jiném smartphonu, vypněte funkci [Propojení informací o poloze] v [Nastavení] aplikace Imaging Edge Mobile Plus ve smartphonu, který je již připojen.

- Pokud je spojení Bluetooth nestabilní, odstraňte všechny překážky, například lidi nebo kovové předměty mezi fotoaparátem a spárovaným smartphonem.
- Komunikační vzdálenost při připojení Bluetooth nebo Wi-Fi se může lišit v závislosti na podmínkách použití.

Podporované smartphony

Nejnovější informace naleznete na stránce podpory.

<https://www.sony.net/ca/help/mobile/>

- Podrobnosti o verzích Bluetooth kompatibilních s vaším chytrým telefonem naleznete na webových stránkách svého smartphonu.

Příbuzné téma

- [Funkce dostupné se smartphonem \(aplikace Imaging Edge Mobile Plus\)](#)
- [Párování fotoaparátu se smartphonem \(Registr. smartphonu\)](#)
- [Nastavení Bluetooth](#)

5-041-857-61(1) Copyright 2022 Sony Corporation

Digitální fotoaparát
ZV-1F

Doporučené prostředí počítače

Počítačové prostředí pro činnost aplikací můžete ověřit na následující adrese URL:

<https://www.sony.net/pcenv/>

Digitální fotoaparát
ZV-1F

Připojení fotoaparátu k počítači

- 1 Vložte do fotoaparátu dostatečně nabitý blok akumulátorů.
- 2 Zapněte fotoaparát i počítač.
- 3  (Nastavení) → [USB] → Nastavte [Režim připojení USB] na [Hr.paměť(MSC)].
- 4 Připojte konektor USB Type-C fotoaparátu k počítači kabelem USB.
 - Když připojíte fotoaparát k počítači poprvé, v počítači se může spustit postup pro rozpoznání fotoaparátu. Počkejte, až bude postup ukončen.
 - Pokud připojíte fotoaparát k počítači kabelem USB při nastavení možnosti [Napájení USB] na [Zapnuto], bude fotoaparát napájen z počítače. (Výchozí nastavení: [Zapnuto])
 - Použijte kabel USB (příložen) nebo standardní kabel USB.

Poznámka

- Když je mezi počítačem a fotoaparátem připojení USB, počítač nezapínejte, nevypínejte, nerestartujte ani jej nebuďte z režimu spánku. Jinak může nastat porucha. Předtím než počítač zapnete, vypnete, restartujete nebo vzbudíte z režimu spánku, odpojte fotoaparát od počítače.

Příbuzné téma

- [Popis součástí](#)
- [Režim připojení USB](#)
- [Nastavení USB LUN](#)

Digitální fotoaparát
ZV-1F

Odpojení fotoaparátu od počítače

Před odpojením fotoaparátu od počítače proveďte na počítači následující činnosti.

1 Klikněte na položku  (Bezpečně odebrat hardware a vysunout médium) na hlavním panelu.

2 Klikněte na zobrazenou zprávu.

Po dokončení výše uvedených kroků jsou k dispozici následující činnosti.

- Odpojení kabelu USB.
- Vyjmutí paměťové karty.
- Vypnutí fotoaparátu.

Poznámka

- Na počítačích Mac přetáhněte ikonu paměťové karty nebo jednotky na ikonu „Koš“. Fotoaparát bude odpojen od počítače.
- U některých počítačů se ikona odpojení nemusí objevit. V takovém případě můžete přeskočit výše uvedené kroky.
- Nevytahujte kabel USB z fotoaparátu, dokud kontrolka přístupu svítí. Data mohou být poškozena.

Digitální fotoaparát
ZV-1F

Úvod do počítačového softwaru (Imaging Edge Desktop/Catalyst)

Imaging Edge Desktop

Imaging Edge Desktop je software, který obsahuje funkce jako například dálkové fotografování z počítače a úpravy snímků pořízených fotoaparátem.

Podrobnosti o používání aplikace Imaging Edge Desktop najdete na stránce podpory.

<https://www.sony.net/disoft/help/>

Instalace Imaging Edge Desktop do počítače

Stáhněte a nainstalujte aplikace z následující adresy URL:

<https://www.sony.net/disoft/d/>

Catalyst Browse (volný software) / Catalyst Prepare (placený software)

Catalyst Browse je software pro prohlížení klipů. Pomocí aplikace Catalyst Browse můžete zobrazit náhled nahraných klipů XAVC S, prohlížet si a upravovat metadata médií, aplikovat stabilizaci obrazu* pomocí metadat, použít kalibraci barev, kopírovat na místní pevný disk nebo překódovat různé formáty atd.

Aplikace Catalyst Prepare přidává k funkcím aplikace Catalyst Browse možnosti, jak uspořádat klipy pomocí zásobníků, provádět základní úpravy časové osy pomocí scénářů atd.

* Podmínky použití funkce stabilizace obrazu naleznete na stránce podpory.

Instalace aplikace Catalyst Browse / Catalyst Prepare do počítače

Stáhněte a nainstalujte aplikace z následující adresy URL:

<https://www.sony.net/disoft/>

Digitální fotoaparát
ZV-1F

Import snímků do počítače

Snímky z fotoaparátu můžete importovat do počítače tak, že připojíte fotoaparát k počítači pomocí kabelu USB nebo vložíte paměťovou kartu do počítače.

Otevřete složku, ve které jsou uloženy snímky, které chcete importovat do počítače, a zkopírujte je do počítače.

Příklad: Strom složek při připojení velkokapacitního úložiště USB

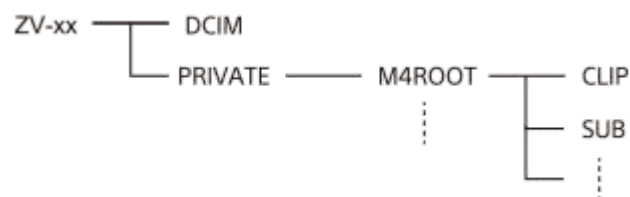

DCIM: fotografie

CLIP: videa

SUB: videa proxy

Poznámka

- Soubory/složky videa z připojeného počítače neupravujte ani je jinak nezpracovávejte. Soubory videosekvencí mohou být poškozeny nebo se mohou stát nepřehrávatelnými. Neprovádějte v počítači mazání videí na paměťové kartě. Společnost Sony neodpovídá za problémy způsobené podobnými operacemi z počítače.
- Pokud z připojeného počítače vymažete snímky nebo provedete jiné činnosti, může se stát, že soubor databáze obrazů nebude konzistentní. V takovém případě opravte soubor databáze obrazů.
- Při připojení MTP je strom složek jiný.

Digitální fotoaparát
ZV-1F

Ovládání fotoaparátu z počítače (Dálkově z počítače)

Díky spojení USB můžete ovládat fotoaparát z počítače, včetně funkcí snímání nebo ukládání snímků v počítači. Když je připojen fotoaparát a smartphone, nelze fotoaparát ovládat pomocí počítače. Předem se ujistěte, že fotoaparát není připojen ke smartphonu.

1 MENU →  (Síť) → [Přenést/Vzdál.] → [Dálkově z počítače] → vyberte položku k nastavení a poté požadované nastavení.

2 Připojte fotoaparát k počítači a pak spusťte Imaging Edge Desktop (Remote) na počítači.

Nyní můžete ovládat fotoaparát pomocí Imaging Edge Desktop (Remote).

Podrobnosti o položkách menu

Dávk. z počítače:

Nastaví, zda se použije funkce [Dálkově z počítače]. ([Zapnuto] / [Vypnuto])

Cíl uložení fotografie:

Nastaví, zda se fotografie pořízené při snímání s funkcí vzdáleného PC uloží do fotoaparátu i počítače. ([Pouze počítač]/[Počítač+sním. zař.]/[Pouze sním. zařiz.])

Poznámka

- Když je do fotoaparátu vložena paměťová karta, na kterou nelze nahrávat, nemůžete nahrávat snímky, i když je [Cíl uložení fotografie] nastaven na [Pouze sním. zařiz.] nebo [Počítač+sním. zař.].
- Když je vybráno [Pouze sním. zařiz.] nebo [Počítač+sním. zař.] a do fotoaparátu není vložena paměťová karta, závěrka se neuvolní, i když bude [Uvolnit bez karty] nastaveno na [Povolit].

Příbuzné téma

- [Úvod do počítačového softwaru \(Imaging Edge Desktop/Catalyst\)](#)

Digitální fotoaparát
ZV-1F

Živé streamování videa a zvuku (Stream. USB)



K fotoaparátu můžete připojit počítač atd. a použít video a zvuk z fotoaparátu pro streamování nebo webové konferenční služby. Předem vyberte MENU →  (Nastavení) → [USB] → [Režim připojení USB] → [Vyb. při připoj.] nebo [Stream. USB].

1 Připojte fotoaparát k počítači nebo jinému zařízení pomocí kabelu USB.

Na displeji fotoaparátu se zobrazí [Stream. USB:Pohot.] a fotoaparát se přepne do pohotovostního stavu pro streamování.



- Pokud je [Režim připojení USB] nastaven na [Vyb. při připoj.], vyberte [Živé streamování (Str. USB)] na obrazovce výběru pro režim připojení USB.
- Použijte kabel nebo adaptér, který odpovídá konektoru na zařízení, které chcete připojit.

2 Začněte streamovat prostřednictvím služby pro živé streamování / webové konference.

Na displeji fotoaparátu se zobrazí [Stream. USB:Výstup].



- Pro ukončení [Stream. USB] vypněte napájení fotoaparátu nebo odpojte kabel USB.

Tip

- Pokud přiřadíte funkci [Nast. předs. prod.] nebo [Rozmazané pozadí] klávese [ Nast. Vlastní kláv.], můžete tuto funkci používat i při streamování USB.
- Formát streamovaných dat je následující.
 - Formát videa: MJPEG
 - Rozlišení: HD720 (1280×720)
 - Snímková frekvence: 30 sn./s / 25 sn./s
 - Formát zvuku: PCM, 48 kHz, 16 bitů, 2 kanály
- Při streamování USB je fotoaparát napájen z počítače. Pokud chcete spotřebovat co nejméně energie z počítače, nastavte [Napájení USB] na [Vypnuto].
- Když používáte externí mikrofon, můžete minimalizovat odchylky mezi vaším hlasem a pohyby úst tím, že připojíte mikrofon ke konektoru  (mikrofon) fotoaparátu.

Poznámka

- Když probíhá streamování USB, fotoaparát je vždy nastaven na režim nahrávání videa bez ohledu na režim snímání předstreamováním.
- Když je spuštěno [Stream. USB], nelze provádět následující operace.
 - Přejít na obrazovku přehrávání
 - Síťové funkce (Vzdálené PC, dálkové ovládání ze smartphonu (atd.))
- Když je spuštěno [Stream. USB], jsou zakázány následující funkce.
 - Záznam streamovaného videa
 - Činnosti na obrazovce menu

- Snímání kvůli vlastnímu vyvážení bílé
-  Profil obrazu
- Zaháj. úsp. energie
-  Autom. vyp. disp.

Příbuzné téma



- [Režim připojení USB](#)

5-041-857-61(1) Copyright 2022 Sony Corporation

Digitální fotoaparát
ZV-1F

Životnost akumulátoru a počet nahratelných snímků

Počet snímků při pořizování statických snímků

[ Autom. vyp. disp.] je nastaven na [Nevypíná se]	Asi 360 snímků
[ Autom. vyp. disp.] je nastaven na [2 s]	Asi 540 snímků

Životnost akumulátoru při snímání videa

Skutečné snímání videa	Asi 60 min.
Nepřetržité snímání videa	Asi 90 min.



- Výše uvedené odhady kapacity akumulátoru a počtu nahratelných snímků se vztahují k plně nabitému akumulátoru. Životnost akumulátoru a počet snímků se může snížit. Záleží na podmínkách používání.
- Životnost akumulátoru a počet nahratelných snímků jsou odhady založené na snímání s výchozími nastaveními za následujících podmínek:
 - Používání bloku akumulátorů při okolní teplotě 25°C.
 - Používání paměťové karty Sony SDXC (U3) (prodává se samostatně)
- Počty nahratelných fotografií jsou založeny na normě CIPA a vztahují se k fotografování za následujících podmínek: (CIPA: Camera & Imaging Products Association)
 - Každých 30 sekund je pořízen jeden snímek.
 - Napájení se zapíná a vypíná jednou za deset snímků.
- Počet minut pro snímání videa je založen na standardu CIPA a platí pro snímání za následujících podmínek:
 - Obrazová kvalita je nastavena na XAVC S HD 60p 50M /50p 50M 4:2:0 8bit.
 - Reálné natáčení (videozáznamy): Kapacita akumulátoru závisí na opakování natáčení, přepínání do pohotovostního režimu, zapínání/vypínání apod.
 - Nepřetržité snímání (video): neprovede se žádná činnost jiná než spuštění a ukončení snímání.

Digitální fotoaparát
ZV-1F

Počet snímků, které lze nahrát

Když vložíte paměťovou kartu do fotoaparátu a zapnete fotoaparát, počet snímků, které lze nahrát (pokud byste dál snímali s aktuálními nastaveními), se zobrazí na displeji.

Poznámka

- Když bliká oranžově „0“ (počet nahratelých snímků), je paměťová karta plná. Vyměňte paměťovou kartu za jinou nebo vymažte snímky z aktuální paměťové karty.
- Když bliká oranžově „NO CARD“, znamená to, že není vložena paměťová karta. Vložte paměťovou kartu.
- Pokud se zobrazí ikona  (varování) nebo ikona , je paměťová karta poškozena. Vyměňte paměťovou kartu za jinou.

Počet snímků, které lze nahrát na paměťovou kartu

Níže uvedená tabulka ukazuje přibližný počet snímků, které lze nahrát na paměťovou kartu formátovanou fotoaparátem. Zobrazená čísla zohledňují následující podmínky:

- Používání paměťové karty společnosti Sony
- [Poměr stran] je nastaven na [3:2] a [Velik. sním. JPEG] je nastaveno na [L: 20M]. *

Hodnoty se mohou lišit podle podmínek snímání a typu použité paměťové karty.

(Jednotka: snímky)

Kvalita JPEG	Paměťová karta SD	
	64 GB	128 GB
Standard	12 000	25 000
Jemné	8 800	17 000
Extra jemné	5 000	10 000

* Pokud je parametr [Poměr stran] nastaven na něco jiného než [3:2], můžete zaznamenávat více snímků, než je uvedeno v tabulce.

Poznámka

- I když je počet nahratelých snímků vyšší než 9 999 snímků, zobrazí se „9999“.

Příbuzné téma

- [Paměťové karty, které lze použít](#)

Digitální fotoaparát
ZV-1F

Doby nahrávání videa

Níže uvedená tabulka uvádí přibližné celkové doby nahrávání při používání paměťové karty formátované tímto fotoaparátem. Hodnoty se mohou lišit podle podmínek snímání a typu použité paměťové karty.

(h (hodina), min (minuta))

Formát souboru	Sním. frekv. záz. n.	Nast. záznamu	Paměťová karta SD	
			64 GB	128 GB
XAVC S 4K	30p/25p	100M	1 h 10 min	2 h 20 min
		60M	1 h 50 min	4 h
XAVC S HD	60p/50p	50M	2 h 10 min	4 h 30 min
		25M	3 h 50 min	7 h 50 min

Doba nahrávání, když je možnost [**Px** Zástupné nahráv.] nastavena na [Vypnuto].

- Uvedené doby jsou doby nahrávání při použití paměťové karty Sony.
- Doba dostupná pro nahrávání videa se liší podle formátu souboru/nastavení záznamu pro videa, paměťové karty, okolní teploty, prostředí sítě Wi-Fi, stavu fotoaparátu před začátkem nahrávání a stavu nabití akumulátoru. Maximální nepřetržitá doba nahrávání jedné videosekvence je asi 13 hodin (omezení dané specifikací produktu).

Poznámka

- Dostupná délka záznamu videosekvencí se mění, protože fotoaparát využívá metodu VBR (Variable Bit-Rate (proměnná rychlost datového toku)), která automaticky upravuje kvalitu záznamu podle natáčeného záběru. Pokud natáčíte rychle se pohybující objekt, obraz je čistší, ale dostupná doba záznamu kratší, protože záznam vyžaduje větší objem paměti. Dostupná doba záznamu se také liší podle podmínek natáčení, objektu nebo nastavení kvality/velikosti obrazu.

Poznámky k nepřetržitému nahrávání videa

- Nahrávání videa ve vysoké kvalitě a nepřetržitě vysokorychlostní nahrávání vyžadují velké množství energie. Proto pokud budete pokračovat ve snímání, bude teplota uvnitř fotoaparátu, zejména snímače obrazu, narůstat. V takových případech se fotoaparát automaticky vypne, protože povrch fotoaparátu se zahřeje na vysokou teplotu, nebo vysoká teplota ovlivňuje kvalitu snímků a nebo vnitřní mechanismus fotoaparátu.
- Doba dostupná pro nepřetržité snímání videa, když fotoaparát nahrává s výchozími nastaveními poté, co bylo na chvíli vypnuto napájení, je následující. Hodnoty označují nepřetržitou dobu od momentu, kdy fotoaparát začne nahrávat, do doby, kdy nahrávání skončí.

Když je funkce [Tepl. auto. vyp. nap.] nastavena na [Standardní]:

Formát souboru	XAVC S HD	XAVC S 4K
Okolní teplota: 25 °C	Asi 30 minut	Asi 30 minut
Okolní teplota: 40 °C	Asi 30 minut	Asi 20 minut

Když je možnost [Tepl. auto. vyp. nap.] nastavena na [Vysoká]

▶■ Formát souboru	XAVC S HD	XAVC S 4K
Okolní teplota: 25 °C	Asi 60 minut	Asi 60 minut
Okolní teplota: 40 °C	Asi 60 minut	Asi 60 minut

XAVC S HD: 60p 50M/50p 50M, když není fotoaparát připojen prostřednictvím Wi-Fi, když je otevřený displej
XAVC S 4K: 24p 60M/25p 60M, když není fotoaparát připojen prostřednictvím Wi-Fi, když je otevřený displej

- Délka doby dostupné pro nahrávání videa se liší podle teploty, formátu souboru/nastavení nahrávání pro videa, prostředí sítě Wi-Fi nebo stavu fotoaparátu před tím, než začnete nahrávat. Pokud často měníte kompozici snímku nebo pořizujete snímky po zapnutí napájení, teplota uvnitř fotoaparátu vzroste a doba pro nahrávání se zkrátí.
- Když se zobrazí ikona  (varování o přehřátí), zvýšila se teplota fotoaparátu.
- Pokud fotoaparát skončí nahrávání videa kvůli vysoké teplotě, ponechte jej několik minut s vypnutým napájením. Až teplota uvnitř fotoaparátu zcela klesne, začněte nahrávat.
- Pokud se budete držet následujících pokynů, budete moci nahrávat videa po delší dobu.
 - Neponechávejte fotoaparát na přímém slunci.
 - Když fotoaparát nepoužíváte, vypněte jej.

Příbuzné téma

- [Paměťové karty, které lze použít](#)
- [Životnost akumulátoru a počet nahratelných snímků](#)

Digitální fotoaparát
ZV-1F

Seznam ikon na displeji

Zobrazené obsahy a jejich poloha na obrázcích slouží pouze jako vodítka a mohou se od skutečného zobrazení lišit. Pod ikonami jsou uvedeny jejich popisy.

Ikonky na obrazovce snímání

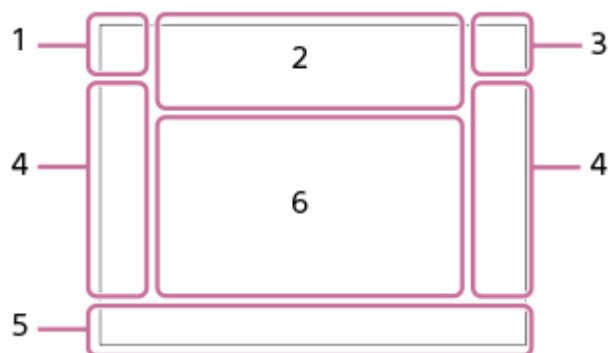

1. Režim snímání/rozdělení scény



Režim snímání



Ikona rozpoznání scény (pohyb)

2. Nastavení fotoaparátu



Stav paměťové karty

100/1h30m

Zbývající počet snímků, které lze nahrát/doba pro nahrávání videa



Zápis dat/počet snímků, které zbývá zapsat

20M / 18M / 17M / 13M / 10M / 7.5M / 6.5M / 5M / 4.2M / 3.7M

Velikost snímku fotografií

J-X.FINE J-FINE J-STD

Kvalita JPEG

XAVC S 4K XAVC S HD

Formát souboru videa

120p 100p 60p 50p 30p 25p 24p

Snímková frekvence videa



Nastavení nahrávání videa



Zástupné nahráv.

4:2:0 8bit

Vzorkování barev a bitová hloubka videa

120fps 100fps 60fps 50fps 30fps 25fps 15fps 12fps 8fps 6fps 4fps 3fps 2fps 1fps

Snímková frekvence pro zpomalené/zrychlené snímání



SteadyShot vypnut/zapnut, varování o chvění fotoaparátu



Pouze int. zoom/Zoom s jas. obr./Digitální zoom



Vzdálené PC



Monitoring jasu



Tichý režim



Dálkové ovládání



Připojeno k Wi-Fi / odpojeno od Wi-Fi



Nenahrává se zvuk videa



Zapnuta funkce Redukce zvuku větru

Assist 5-Log2 Assist 5-Log3 Assist HLG 709 Assist HLG 2020

T. pom. zob. Gamma



Zrušit ostření



Zrušení sledování

Bodové ostření

Provádění [Bodové ostření]



Spojení Bluetooth dostupné / spojení Bluetooth nedostupné



Získávání informací o poloze/informace o poloze nelze získat



Režim letadlo



Varování o přehřátí



Plný soubor databáze/chyba souboru databáze



Režim připojení USB (streamování USB)

Stream. USB : Pohot. / Stream. USB : Výstup

Stav streamování USB

3. Akumulátor



Zbývající kapacita akumulátoru



Varování zbývající kapacity akumulátoru



Napájení USB

4. Nastavení snímání / Ikony dotykového ovládání



Fce klep. na ikonu



Kreativní vzhled



Nast. předs. prod.



Režim řízení/samospoušť videa



Kompenzace expozice



Zahájení/ukončení nahrávání videa



Spoušť

ZOOM

Zoom



Přepínání režimu přehrávání



Přidat značku snímání 1

5. Indikátor ostření/nastavení expozice



Indikátor zaostření

1/250

Rychlost závěrky

F3.5

Hodnota clony



Rozmazané pozadí



Kompenzace expozice/Ruční měření

ISO400

ISO AUTO



Citlivost ISO



Zámek AE

6. Náповěda/ostatní

Výběr bodu zaostření zap./vyp.

Zobrazení nápovědy pro nastavení [Oblast ostření]

Zrušit ostření

Zobrazení nápovědy pro zrušení ostření

Přepnutí Av/Tv

Zobrazení nápovědy pro přepínání hodnoty clony a rychlosti závěrky

C:32:00

Zobrazení interní diagnostiky



Oblast bodového měření



Histogram

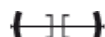

Digitální měřidlo roviny

STBY REC

Pohotovostní režim nahrávání videa/průběh nahrávání videa

1:00:12

Skutečná doba nahrávání (hodiny: minuty: sekundy)



Zobr. úrov. zvuku

EXT 4K

Externí výstup 4K

Ikony na obrazovce přehrávání

Přehrávání jednoho snímku

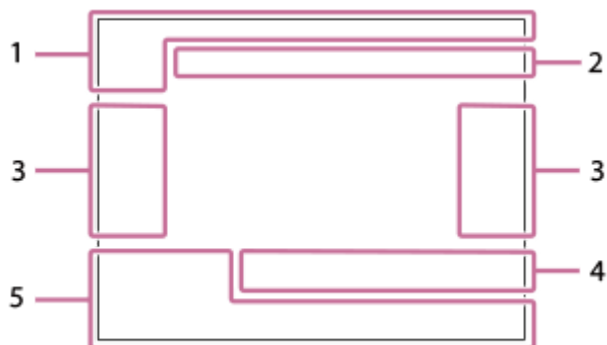

Zobrazení histogramu

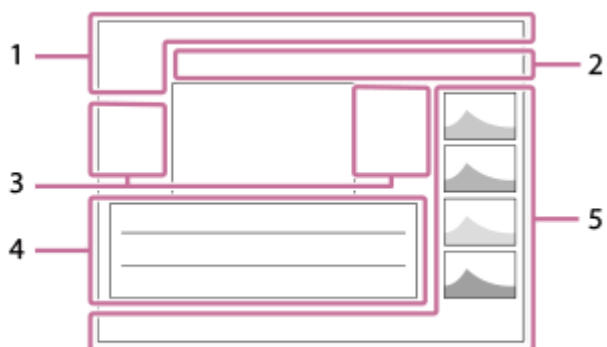

1. Základní informace



Hodnocení



Chránit

3/7

Číslo souboru/počet snímků v režimu prohlížení



Zbývající kapacita akumulátoru



Zobr. jako skupinu



Včetně videa proxy



Přidána značka snímání



Stav přenosu smartphonu (při použití [ Vybr. sn. zař. a od.]

2. Nastavení fotoaparátu

Viz „Ikony na obrazovce snímání“

3. Ikony dotykového ovládání



Fce klep. na ikonu



Přepínání režimu snímání



Přidat/odstranit značku snímání 1



Přeskočit na polohu značky snímání

4. Nastavení pro snímání



Poměr stran

HLG

Nahrávání HDR (Hybridní Log-Gamma)

Viz „Ikony na obrazovce snímání“ pro ostatní ikony zobrazené v této části.

5. Informace o snímku



Informace zeměpisné šířky/délky

2022-1-1 10:37:00PM

Datum záznamu



Číslo složky - číslo souboru

C0003

Číslo souboru videa



Histogram (Luminance/R/G/B)

Digitální fotoaparát
ZV-1F

Specifikace

Fotoaparát

[Systém]

Typ fotoaparátu

Digitální fotoaparát

[Snímač obrazu]

Formát snímku

13,2 mm × 8,8 mm (typ 1,0), snímač obrazu CMOS

Počet efektivních pixelů fotoaparátu

Asi 20 100 000 pixelů

Celkový počet pixelů fotoaparátu

Asi 21 000 000 pixelů

[Objektiv]

ZEISS Tessar T *

f = 7,6 mm

Úhel pohledu: 94° (ekvivalent formátu 35 mm: 20 mm)

F2,0

[Systém automatického ostření]

Systém detekce

Systém detekce kontrastu

[Displej]

Displej LCD

7,5 cm (typ 3,0), podsvícení TFT, dotykový panel

Celkový počet bodů

921 600 bodů

[Nahrávací formát]

Formát souboru

JPEG (kompatibilní s DCF Ver. 2.0, Exif Ver. 2.32 a MPF Baseline)

Video (formát XAVC S)

XAVC ver 2.0: vyhovující formátu MP4

Video: MPEG-4 AVC/H.264

Zvuk: LPCM 2k (48 kHz 16 bitů), MPEG-4 AAC-LC 2k*¹

*¹ Vide proxy

[Nahrávací média]

Memory Stick, karty SD

[Vstupní/výstupní konektory]

Konektor USB Type-C

Hi-Speed USB (USB 2.0)

HDMI

Mikrokonektor HDMI typu D

Konektor (mikrofonu)

Stereo mini konektor Ø 3,5 mm

[Napájení, obecně]

Jmenovitý příkon

3,6 V  , 1,5 W

Provozní teplota

0 °C až 40 °C

Skladovací teplota

-20 °C až 55 °C

Rozměry (š/v/h) (asi)

105,5 × 60,0 × 46,4 mm

Hmotnost (asi)

256 g (včetně bloku akumulátorů, karty SD)

Mikrofon

Stereo

Reproduktor

Mono

Tisk Exif

Kompatibilní

PRINT Image Matching III

Kompatibilní

[Bezdrátová LAN]

Podporovaný formát

IEEE 802.11 b/g/n

Frekvenční pásmo

2,4 GHz

Bezpečnost

WEP/WPA-PSK/WPA2-PSK/WPA3-SAE

Způsob připojení

Wi-Fi Protected Setup™(WPS) / ruční

Způsob přístupu

Režim infrastruktury

[Komunikace Bluetooth]

Standard Bluetooth ver. 4.1

Frekvenční pásmo

2,4 GHz

Modul akumulátoru NP-BX1



Jmenovité napětí

3,6 V 

Změna provedení a parametrů bez upozornění je vyhrazena.

Digitální fotoaparát
ZV-1F

Ochranné známky

- Memory Stick a  jsou ochranné známky či registrované ochranné známky společnosti Sony Group Corporation.
- XAVC S a  jsou ochranné známky společnosti Sony Group Corporation.
- Mac je ochranná známka společnosti Apple Inc., registrovaná v USA a dalších zemích.
- USB Type-C® a USB-C® jsou registrované ochranné známky společnosti USB Implementers Forum.
- Pojmy HDMI a HDMI High-Definition Multimedia Interface a rovněž logo HDMI jsou ochranné známky nebo zapsané ochranné známky společnosti HDMI Licensing Administrator, Inc. ve Spojených státech a dalších zemích.
- Microsoft a Windows jsou registrované ochranné známky nebo ochranné známky Microsoft Corporation ve Spojených státech amerických a/nebo jiných zemích.
- Logo SDXC je ochranná známka společnosti SD-3C, LLC.
- Wi-Fi, logo Wi-Fi a Wi-Fi Protected Setup jsou ochranné známky nebo registrované ochranné známky společnosti Wi-Fi Alliance.
- Značka a loga Bluetooth® jsou registrované ochranné známky společnosti Bluetooth SIG, Inc. a veškeré použití těchto značek společností Sony Group Corporation a jejich dceřiných společností podléhá licenci.
- QR Code je ochranná známka společnosti Denso Wave Inc.
- Tento návod dále obsahuje názvy systémů a produktů, které jsou zpravidla ochrannými známkami nebo registrovanými ochrannými známkami svých vývojářů či výrobců. Značky TM nebo ® však nemusí být v této příručce použity ve všech případech.

Digitální fotoaparát
ZV-1F

Licence

Poznámky týkající se licence

Tento přístroj obsahuje aplikace, které jsou použity na základě licenčních smluv s jejich vlastníky. Na základě žádostí vlastníků autorských práv těchto softwarových aplikací máme povinnost vám poskytnout následující informace. Licence (v angličtině) jsou uloženy v interní paměti přístroje. Pokud si chcete přečíst licence ve složce „PMHOME“ - „LICENSE“, mezi přístrojem a počítačem vytvořte spojení hromadné paměti.

TENTO PŘÍSTROJ JE LICENCOVÁN V RÁMCI LICENCE AVC PATENT PORTFOLIO PRO OSOBNÍ POUŽITÍ UŽIVATELE NEBO JINÉ UŽITÍ, ZA KTERÉ SE NEPLATÍ POPLATKY PRO

(i) KÓDOVÁNÍ VIDEO V SOULADU SE STANDARDY AVC („AVC VIDEO“)

A/NEBO

(ii) DEKÓDOVÁNÍ VIDEO AVC, KTERÉ BYLO ZAKÓDOVÁNO UŽIVATELEM V RÁMCI OSOBNÍ AKTIVITY A/NEBO BYLO ZÍSKÁNO OD POSKYTOVATELE VIDEO S LICENCÍ K POSKYTOVÁNÍ VIDEO AVC.

ŽÁDNÁ LICENCE NENÍ UDĚLENA NEBO PŘEDPOKLÁDÁNA PRO JAKÉKOLI JINÉ VYUŽITÍ. DODATEČNÉ INFORMACE VČETNĚ TĚCH TÝKAJÍCÍCH SE REKLAMNÍHO, VNITŘNÍHO A KOMERČNÍHO POUŽITÍ A PRODEJE LICENCÍ LZE ZÍSKAT OD MPEG LA, L.L.C..

VIZ [HTTPS://WWW.MPEGLA.COM](https://www.mpegla.com)

Užitý software GNU GPL/LGPL

Software obsažený v tomto produktu obsahuje software chráněný autorskými právy, který je licencován v rámci GPLv2 a dalších licencí, které mohou vyžadovat přístup ke zdrojovému kódu. Kopii příslušného zdrojového kódu, jak vyžaduje licence GPLv2 (a další licence), můžete najít na stránce <https://www.sony.net/Products/Linux/>.

Zdrojový kód, jak vyžaduje licence GPLv2, od nás můžete získat na fyzickém médiu po dobu tří let od poslední dodávky tohoto produktu. Požádejte o něj prostřednictvím formuláře na stránce <https://www.sony.net/Products/Linux/>.

Tato nabídka platí pro každého, kdo obdržel tyto informace.

Digitální fotoaparát
ZV-1F

Odstraňování problémů

Jestliže se při používání přístroje objeví problémy, zkuste následující řešení.

- 1** Pokud se na displeji objeví hlášení, například „C/E:□□:□□“, nahlédněte do zobrazení vnitřní diagnostiky.
- 2** Vyjměte akumulátor, asi minutu vyčkejte, akumulátor opět vložte a pak zapněte napájení.
- 3** Inicializujte nastavení.
- 4** Obratě se na prodejce Sony nebo na místní autorizovaný servis. Dodatečné informace o přístroji a odpovědi na často kladené otázky můžete najít na naší webové stránce zákaznické podpory.
<https://www.sony.net/>

Příbuzné téma

- [Zobrazení interní diagnostiky](#)
- [Reset nastavení](#)

Digitální fotoaparát
ZV-1F

Zobrazení interní diagnostiky

Pokud se objeví kód začínající písmenem abecedy, pracuje funkce interní diagnostiky přístroje. Poslední dvě číslice (s označením □□) se budou lišit podle stavu přístroje.

Pokud nemůžete vyřešit problém ani poté, co jste několikrát vyzkoušeli korektivní činnost, přístroj asi potřebuje opravu. Obratě se na prodejce Sony nebo na místní autorizovaný servis Sony.

C:32:□□

- Hardware přístroje má problém. Vypněte a znovu zapněte napájení.

C:13:□□

- Přístroj nemůže číst nebo zapisovat data na paměťové kartě. Zkuste několikrát přístroj vypnout a znovu zapnout nebo vytáhnout a znovu vložit paměťovou kartu.
- Byla vložena nenaformátovaná paměťová karta. Paměťovou kartu naformátujte.
- Vloženou paměťovou kartu nelze použít s tímto přístrojem nebo jsou poškozená data. Vložte novou paměťovou kartu.

E:61:□□

E:62:□□

E:91:□□

- Došlo k poruše přístroje. Inicializujte přístroj a pak znovu zapněte napájení.

E:94:□□

- Při zápisu nebo mazání dat došlo k poruše. Je vyžadována oprava. Obratě se na prodejce Sony nebo na místní autorizovaný servis Sony. Připravte se na uvedení všech čísel v chybovém kódu za písmenem E.

Digitální fotoaparát
ZV-1F

Varovné zprávy

Nastavte oblast/datum/čas.

- Nastavte oblast, datum a čas. Pokud jste přístroj delší dobu nepoužívali, dobijte interní nabíjecí zálohovací akumulátor.

Paměťovou kartu nelze použít. Naformátovat?

- Paměťová karta byla naformátovaná na počítači a souborový formát byl upraven. Vyberte [Zadat] a poté paměťovou kartu naformátujte. Paměťovou kartu můžete použít znovu, ale všechna data, která obsahovala, budou odstraněna. Dokončení formátování může trvat nějakou dobu. Pokud se zpráva zobrazuje stále, paměťovou kartu vyměňte.

Chyba paměťové karty.

- Byla vložena nekompatibilní paměťová karta.
- Formátování se nezdařilo. Paměťovou kartu znovu naformátujte.

Z paměťové karty nelze číst. Vložte znovu paměťovou kartu.

- Byla vložena nekompatibilní paměťová karta.
- Paměťová karta je poškozena.
- Konektor paměťové karty je znečištěn.

Paměťová karta je uzamčená.

- Používáte paměťovou kartu s přepínačem ochrany proti zápisu nebo přepínačem ochrany proti vymazání s přepínačem nastaveným do polohy LOCK. Přepínač nastavte do polohy pro záznam.

Nelze otevřít závěrku, protože není vložena paměťová karta.

- Není vložena žádná paměťová karta.
- Pokud chcete uvolnit závěrku bez vložení paměťové karty do fotoaparátu, nastavte [Uvolnit bez karty] na [Povolit]. V takovém případě se snímky neuloží.

Na tuto paměťovou kartou nemusí být možné běžně nahrávat nebo z ní přehrávat.

- Byla vložena nekompatibilní paměťová karta.

Nelze zobrazit.

- Snímky pořízené jinými přístroji nebo snímky upravené na počítači se nemusí zobrazit.
- Zpracování na počítači, jako například vymazávání obrazových souborů, může způsobit nesrovnalosti v souborech databáze obrazů. Opravte soubory databáze obrazů.

Přehřátí fotoaparátu. Nechte jej vychladnout.

- Přístroj se zahřál, protože jste natáčeli nepřetržitě. Vypněte napájení a počkejte, než přístroj vychladne a bude znovu připraven ke snímání.

(Varování o přehřátí)

- Dlouhou dobu jste pořizovali snímky a teplota přístroje se zvýšila.



(Chyba souboru databáze)

- Počet snímků převyšuje počet, pro který je možná správa dat v souboru databáze přístroje.

(Chyba souboru databáze)

- Soubor databáze nelze registrovat. Zkopírujte všechny snímky do počítače a paměťovou kartu obnovte.

Chyba souboru databáze snímků

- V souboru databáze obrazů je nějaký problém. Vyberte MENU →  /  (Snímání) → [Média] → [ Obnov. DB sním.].

Chyba systému

Chyba fotoaparátu. Vypněte a zapněte kameru.

- Vyjměte akumulátor a vložte ho znovu. Pokud se zpráva objevuje často, obraťte se na místní autorizovaný servis Sony.

Chyba souboru databáze snímků. Chcete ho obnovit?

- Nelze nahrávat ani přehrávat video, protože je poškozen soubor databáze obrazů. Obnovte soubor databáze obrazů podle instrukcí na obrazovce.

Nelze zvětšit.

Nelze otočit snímek.

- Zvětšení nebo otáčení snímků pořízených jinými přístroji nemusí být možné.

Nelze vytvářet složky.

- Složka na paměťové kartě má první tři čísla „999“. V tomto fotoaparátu už nemůžete vytvářet více složek.

Příbuzné téma

- [Poznámky k paměťové kartě](#)
- [Formátovat](#)
- [Uvolnit bez karty](#)
- [Obnov. DB sním. \(fotografie/video\)](#)